

 <b>EX Series</b>	 <b>EXB Series</b>	<b>Introduzione</b> <i>Introduction</i> Einleitung
---	--	--

1.1	Caratteristiche costruttive	<i>Construction features</i>	Konstruktionsmerkmale	<b>A6</b>
1.2	Livelli di pressione sonora SPL [dB(A)]	<i>Mean sound pressure levels SPL [dB(A)]</i>	Schalldruckpegel SPL [dB(A)]	<b>A6</b>
1.3	Criteri di selezione	<i>Gear unit selection</i>	Auswahlkriterien	<b>A7</b>
1.4	Verifiche	<i>Verification</i>	Überprüfungen	<b>A13</b>
1.5	Stato di fornitura	<i>Scope of the supply</i>	Lieferzustand	<b>A24</b>
1.6	Normative applicate	<i>Standards applied</i>	Angewendete Normen	<b>A30</b>

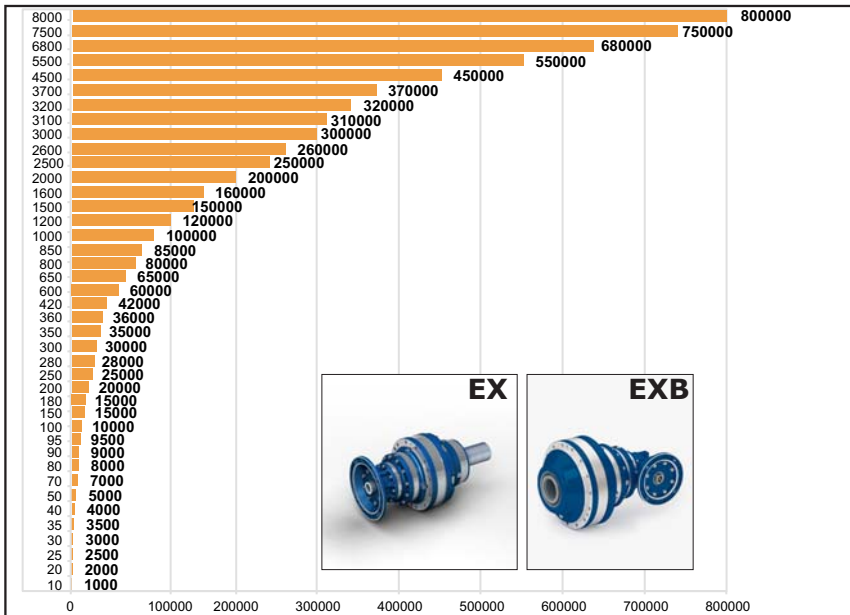

**Designazione - Scheda Tecnica Riduttori**  
*Designation - Gearboxes technical sheet*  
Bezeichnung - Technische Daten Getriebe



**Dimensioni**  
*Dimensions*  
Abmessungen

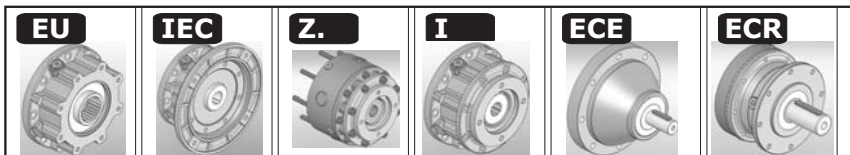

**Predisposizione Attacco Motore**  
*Motor adjustment*  
Auslegung für Motoranbau

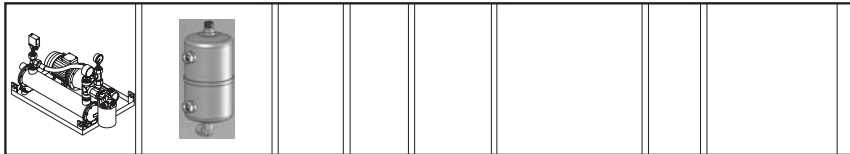

**Accessori e opzioni**  
*Accessories and options*  
Zubehör und Optionen



**Posizioni di montaggio - Lubrificazione**  
*Mounting positions - Lubrication*  
Einbaulagen - Schmierung

**Gestione Revisione Cataloghi**  
*Managing Catalog Revisions*  
Management der Katalogrevisionen

SIMBOLO SYMBOL SYMBOL	UNITA' DI MISURA MEASUREME NT UNIT MAßEINHEIT	Formule Utilizzate Using formula Verwendete Formeln	DEFINIZIONE	DEFINITION	DEFINITION
<b>1 - PARAMETRI TECNICI CALCOLO DI BASE / CALCULATIONS TECHNICAL RATINGS/ TECHNISCHE PARAMETER (Cinematica-Coppia-Vita / Kinematic - Tourque - Life / KINETIC - DREHMOMENT-LEBENSDAUER)</b>					
$n_1$	giri/min <sup>-1</sup>		Velocità albero entrata	<i>Input speed</i>	Antriebsdrehzahl
$n_2$			Velocità albero in uscita	<i>Output speed</i>	Abtriebsdrehzahl
$i_r$		$n_1/n_2$	Rapporto di trasmissione	<i>Ratio</i>	Übersetzungsverhältnis
$T_{2n}$	Nm		Coppia Uscita Nominale Applicazione	<i>Application nominal output torque</i>	Effektivmoment
$T_{eq}$	Nm	$f_n * T_N > T_{2q}$	Coppia in uscita richiesta equivalente	The equivalent output torque required	Das erforderliche äquivalente Drehmoment
$T_N$	Nm	$f_n * T_N > F_s * T_{2n}$	Coppia Uscita Nominale Riduttore	<i>Gearbox nominal output torque</i>	Getriebe-Nennmoment
$T_{max}$	Nm		Coppia Uscita Sovraccarico Riduttore	<i>Gearbox overloaded output torque</i>	Maximalmoment bei Überlast
$M_{2s}$	Nm		Coppia di slittamento calettatore	<i>Shrink disc slipping torque</i>	Schrumpfscheiben-Schlupfmoment
$T_{1f}$	Nm		Coppia frenatura motore Autofrenante.	<i>Brake torque motor</i>	Motorbremsmoment
$P_{Kq}$	Kg		Peso Motore Elettrico	<i>Motor weight</i>	Motorgewicht
RD%			Rendimento dinamico	<i>Dynamic efficiency</i>	Dynamischer Wirkungsgrad
$P_1$	kW	$(T_{2n} * n_2) / \eta$	Potenza motoriduttore	<i>Gear motor power</i>	Leistung Getriebemotor
$h$	ore		Durata richiesta	<i>Life required</i>	Erforderliche Lebensdauer
$f_{n2h}$	(ore*giri)/min <sup>-1</sup>	$n_2 * h$	Fattore di durata a cicli	Output cycle life factor	Lebensdauerfaktor am Abtrieb
$f_{n1h}$		$n_1 * h$	Fattore di durata a cicli	Input cycle life factor	Lebensdauerfaktor am Antrieb
<b>2 - PARAMETRI TECNICI VERIFICA / VERIFICATION TECHNICAL RATINGS / UEBERPRUEFUNG TECHNISCHE PARAMETER ( Picchi di carico - Giri massimi ) / ( Load peak - Max rpm ) / Belastungsspitzen – Maximale Drehzahlen min<sup>-1</sup></b>					
<b>Potenza termica / Thermal power / Thermische Leistung</b>					
$P_{tN}$	kW		Potenza termica nominale	Thermal power rating	Termische Nenngrenzleistung
$P_{ta}$	kW	$P_{ta} \leq P_1 - (P_{tN} \cdot f_m \cdot f_a \cdot f_d \cdot f_p)$	Potenza termica addizionale	Additional thermal power	Thermische Zusatzgrenzleistung
<b>Carichi Esterni / External loads / Externe Belastung</b>					
$C$			Fattore di collegamento	<i>Connection factor</i>	Riemenscheiben- bzw. Zahnradurchmesser
$d$	mm		Diametro pulegge, ruote	<i>Pulleys and gears diameter</i>	Durchmesser Räder, Riemenscheiben
$Fr_{en1}; Fr_{en2}$	N		Carico Radiale Nominale Applicazione	<i>Application nominal radial load</i>	Radial-Nennlast
$x$	mm		Distanza Carico Radiale Nominale Applicazione	<i>Application nominal radial load distans</i>	Abstand der Radial-Nennlast
$Fr(x)_{n1}; Fr(x)_{n2}$	N	funzione di $x$	Carico Radiale Nominale Riduttore alla distanza $x$ .	<i>Radial load</i>	Radialbelastung abhängig vom Abstand $x$
$k(f_{nh})$		funzione di $f_{nh}$	Fattore Correzione carico	<i>Load correction factor</i>	Belastungs-Korrekturfaktor
$Fr_{c1}; Fr_{c2}$	N	$Fr_{c1}(f_{nh}) = k * Fr(x)_{n1}$ $Fr_{c2}(f_{nh}) = k * Fr(x)_{n2}$	Carico Radiale Nominale Riduttore Corretto	<i>Radial load</i>	Radialbelastung korrigiert
$Fa_{en1}; Fa_{en2}$	N		Carico Assiale Nominale Applicazione	<i>Application nominal axial load</i>	Effektive Axialbelastung
$Fa_{n1}; Fa_{n2}$	N		Carico Assiale Nominale Riduttore	<i>Axial load</i>	Mögliche Axialbelastung des Getriebes
$Fa_{c1}; Fa_{c2}$	N	$Fa_{c1}(f_{nh}) = k * Fa_{n1}$ $Fa_{c2}(f_{nh}) = k * Fa_{n2}$	Carico Assiale Nominale Riduttore Corretto	<i>Axial load</i>	Korrigierte Axialbelastung
<b>Parametri Transitori - Carico e giri / Transitory parameters - Load and rpm / Übertragungsparameter Last und Drehzahl min<sup>-1</sup></b>					
$n_{1max}$	min <sup>-1</sup>		Velocità massima albero entrata	<i>Input shaft max rpm</i>	Maximale Drehzahl der Antriebswelle
$T_{2max}$	Nm		Coppia Uscita Sovraccarico Applicazione	<i>Application overloaded output torque</i>	Maximalmoment bei Überlast
$t_a$	°C		Temperatura ambiente	<i>Ambient Temperature</i>	Umgebungstemperatur
$t_{oil}$	°C		Temperatura olio	<i>Oil temperature</i>	öltemperatur



**3 - FATTORI CORRETTIVI PRESTAZIONI / Performances correction factors / Korrekturfaktoren**

<b>F<sub>s</sub></b>		Fattore di servizio	<i>Service factor</i>	Lebensdauerfaktor
<b>f<sub>s</sub></b>		Fattore di durata di funzionamento	<i>Working life factor</i>	Betriebsdauernfaktor
<b>f<sub>Ga</sub></b>	$F_s = f_s \cdot f_{Ga} \cdot f_v$	Fattore di affidabilità	<i>Safety factor</i>	Zuverlässigkeitsfaktor
<b>f<sub>n</sub></b>		Fattore correttivo delle prestazioni	<i>Input speed factor</i>	Leistungs-Korrekturfaktor
<b>f<sub>v</sub></b>		Fattore del numero di avviamenti /ora	<i>Duty cycle factor</i>	Korrekturfaktor
<b>N<sub>i</sub></b>	$n_{2i} \times t_i \%$	Numero cicli sul livello di carico N <sub>i</sub>	N <sub>i</sub> load level cycles number	N <sub>i</sub> Belastungs-frequenz
<b>n<sub>2eq</sub></b>	$n_{2eq} = \frac{\sum_i n_{2i} t_i \%}{100\%}$	velocità in uscita richiesta equivalente.	the equivalent output speed	die erforderliche äquivalente Geschwindigkeit

**4 - FATTORI CORRETTIVI POTENZA TERMICA / Thermal power correction factors /**

<b>f<sub>m</sub></b>		Fattore correttivo per la posizione di montaggio	Mounting position factor	Korrekturfaktor für Einbaulage
<b>f<sub>a</sub></b>		Fattore correttivo dell'altitudine	Altitude factor	Höhenkorrekturwert
<b>f<sub>d</sub></b>	$P_1 \leq P_{tN} \times f_m \times f_a \times f_d \times f_p \times f_f$	Fattore correttivo del tempo di lavoro	Operation time factor	Korrekturfaktor für Arbeitsdauer
<b>f<sub>p</sub></b>	$P_1 \leq (P_{tN} \cdot f_m \cdot f_a \cdot f_d \cdot f_p) + (P_{tmax} \cdot f_w \cdot f_c)$	Fattore correttivo della temperatura	Ambient temperature factor	Korrekturfaktor für Kühlung mittels Lüfter
<b>f<sub>f</sub></b>		Fattore correttivo di aerazione con ventola	Fan cooling factor	Korrekturfaktor für Lufttemperatur
<b>f<sub>c</sub></b>		Coefficiente relativo alla temperatura dell'aria	Air temperature factor	Korrekturfaktor für Wassertemperatur
<b>f<sub>w</sub></b>		Coefficiente relativo alla temperatura dell'acqua	Water temperature factor	Koeffizient bezüglich der Wassertemperatur





EX

EX Series



EXB

EXB Series

EX



A

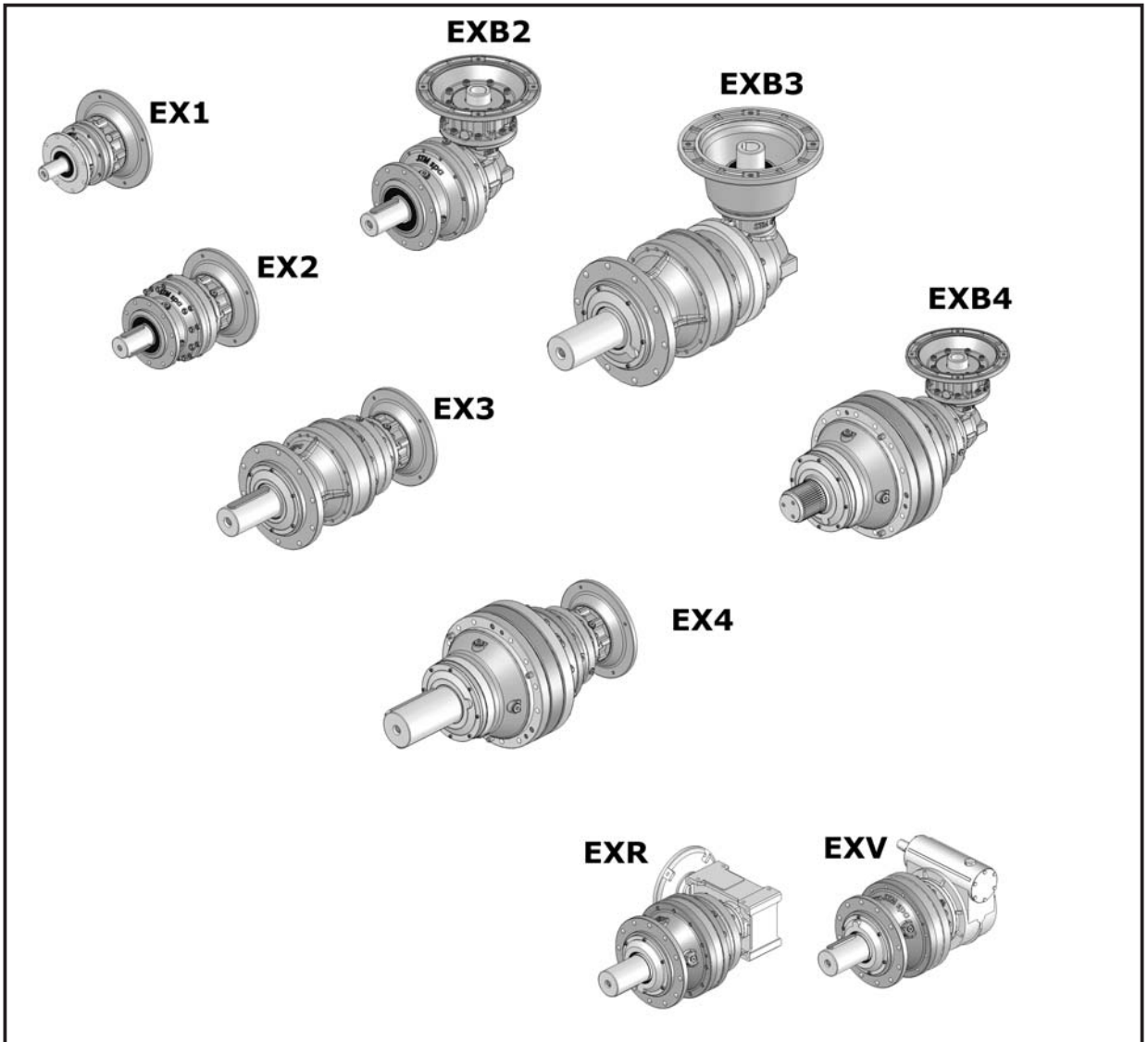

**Epicicloidali EX:**

Questi riduttori della serie EX sono estremamente compatti, eppure capaci di trasmettere le potenze più elevate. L'ingranaggio di tipo epicicloidale li rende la scelta più idonea per tutte le applicazioni dove urti e sovraccarichi sono la regola, più che l'eccezione. Il prodotto è quanto di più versatile si trovi in commercio, offrendo una scelta vastissima di varianti nel tipo di fissaggio, nella composizione degli stadi di riduzione, nell'albero lento e nel tipo di motorizzazione. Trovare quindi il prodotto coincidente ai requisiti dell'applicazione è una certezza sulla quale i nostri Clienti possono contare sempre.

**Epicicloidali angolari EXB:**

I riduttori planetari angolari EXB, combinano le alte prestazioni con le dimensioni compatte. Questi riduttori EXB sono disponibili in una vasta gamma di rapporti per garantire silenziosità di funzionamento in tutti i tipi di applicazioni. Una progettazione moderna ed una produzione tecnologicamente avanzata, garantiscono gli elevati standard qualitativi e di performance tipici del nostro prodotto. Rafforza i tuoi progetti con i migliori prodotti.

**Planetary gearboxes EX:**

*Compact, and yet extremely powerful, are the units of the EX series. Their planetary drive train makes them the ideal choice for all the severe duty applications where shock loadings and impacts are more the rule than the exception. The product configuration is highly versatile, due to several options as far as the mounting, the gear layout, the output shaft and the motor interface. Finding the perfect match to any drive problem is therefore more than a wish, it is something users can safely rely on, always.*

**Bevel helical planetary gearboxes EXB:**

*The EXB right-angle planetary gearboxes, combines high performance with compact size. These EXB gearboxes come in a wide range of ratios to ensure silent running in all sorts of applications. The cutting-edge design and technological production guarantee the typical high quality and performance of our products. Gear up your business with the best products.*

**Planetengetriebe EX:**

Kompakt, aber trotzdem extrem leistungsfähig; das sind die Einheiten der EX-Serie. Das Planetengetriebe erweist sich als ideale Wahl für alle Anwendungen, in der Stoßbelastungen und Überladung eher die Regel als die Ausnahme sind. Das Produkt ist das Vielseitigste auf dem Markt und bietet vielfältige Möglichkeiten hinsichtlich der Befestigung, der Zusammensetzung der Getriebestufen, der Ausgangswelle und der Motorisierung. Die Auswahl des richtigen Produktes für die Anforderungen der Anwendung ist ein Know-how, auf das der Kunde jederzeit zählen kann.

**Bevel helical planetary gearboxes EXB:**

Die EXB-Winkelplanetengetriebe kombinieren hohe Leistungen mit kompakten Abmessungen. Die EXB Getriebe stehen in einer Vielzahl von Untersetzungsverhältnissen zur Verfügung, um leise Laufgeräusche in allen Arten von Anwendungen zu gewährleisten. Das innovative Design und die technologisch fortschrittliche Produktion garantieren die typisch hohe Qualität und Leistung unserer Produkte. Stärken Sie Ihr Projekt mit den besten Produkten.

### 1.1 Caratteristiche costruttive

#### Generalità

I riduttori della serie EX sono estremamente compatti, eppure capaci di trasmettere le potenze più elevate. L'ingranaggio di tipo epicicloidale li rende la scelta più idonea per tutte le applicazioni dove urti e sovraccarichi sono la regola, più che l'eccezione.

Il prodotto è quanto di più versatile si trovi in commercio, offrendo una scelta vastissima di varianti nel tipo di fissaggio, nella composizione degli stadi di riduzione, nell'albero lento e nel tipo di motorizzazione.

Trovare quindi il prodotto idoneo ai requisiti dell'applicazione è una certezza sulla quale i nostri Clienti possono contare.

#### Rendimento

Il rendimento dei riduttori RD% EX sono stati calcolati alle seguenti condizioni di impiego:

- servizio continuo;
- riduttore rodato;
- riduttore caricato con  $T_N$ ;
- viscosità olio ISO VG 320;
- posizione di montaggio M1;
- $n_1 = 1000$  rpm.

I valori così dedotti sono i seguenti:

RD (%) - Rendimento/Efficiency/Wirkungsgrad						
EX 1	EX 2	EX 3	EX 4	EXB 2	EXB 3	EXB 4
97	94	92	89	92	90	88

### 1.2 Livelli di pressione sonora SPL [dB(A)]

Valori normali di produzione del livello medio di pressione sonora SPL (dB(A)) a velocità in entrata di 1450 giri/min (tolleranza +3 dB(A)). Valori misurati ad 1 m dalla superficie esterna del riduttore ed ottenuti su elaborazione di prove sperimentali. Per raffreddamento artificiale con ventola sommare ai valori di tabella: +2 dB(A) per ogni ventola. Per entrata ad un numero di giri diverso sommare i valori come in tabella. Per particolari esigenze è possibile fornire riduttori con livello medio di pressione sonora ridotto.

### 1.1 Construction features

#### General description

EX gearboxes are very compact but they can also transmit high power.

The planetary gear types are the most suitable when the application has many shock load and is overloaded.

This product is versatile and offers a wide choice of fixing alternatives, ratios, output shaft types and motors input.

All our customers can surely find the best product for their applications.

#### Efficiency

The EX efficiency RD% was calculated to the following conditions:

- continuous service;
  - run gearbox;
  - Tn charged gearbox;
  - Oil viscosity ISO VG 320;
  - M1 mounting position;
  - $n_1 = 1000$  rpm.
- The value will be the followings:

RD (%) - Rendimento/Efficiency/Wirkungsgrad						
EX 1	EX 2	EX 3	EX 4	EXB 2	EXB 3	EXB 4
97	94	92	89	92	90	88

### 1.2 Mean sound pressure levels SPL [dB(A)]

Noise levels are mean sound pressure levels SPL (dB(A)) and refer to normal operation at an input speed of 1450 rpm (tolerance +3 dB (A)). Measurements are taken at 1 m from the external surface of the gear unit and ratings are obtained by processing test data. For fan-cooled applications, add 2dB (A) to table values for each fan. For different input speeds, add the appropriate values indicated in the table below. Gear units with lower noise levels to suit particular needs are available on request.

### 1.1 Construction features

#### Allgemeines

Planetengetriebe der Serie EX sind kompakt gebaut, können aber auch hohe Drehmomente übertragen.

Planetengetriebe sind hervorragend geeignet für die Drehmomentübertragung in Verbindung mit Stößen und Überbelastungen. Dieses Produkt ist vielseitig einsetzbar und bietet eine große Auswahl an Befestigungsmöglichkeiten, Übersetzungen,

Abtriebswellen-Ausführungen und Motoranbaumöglichkeiten. Sicher finden sie hier das beste Produkt für ihre Anwendung.

#### Wirkungsgrad

Der unten angegebene Wirkungsgrad RD% der Planetengetriebe Serie EX wurde unter folgenden Bedingungen berechnet:

- laufendes Sevice
- Getriebelaufzeit
- Getriebe-Nennmoment
- Schmieröl ISO VG 320
- Montageposition M1
- Antriebsdrehzahl  $n_1 = 1000$  min<sup>-1</sup>

### 1.2 Schalldruckpegel SPL [dB(A)]

Normale Werte des durchschnittlichen Schalldruckpegels SPL (dB(A)) bei einer Antriebsdrehzahl von 1450 U/min (Toleranz +3 dB(A)). Werte, die aus den Auswertungen der experimentellen Tests, bei denen die Messung in 1 m Entfernung von der Getriebeoberfläche erfolgte, resultieren. Bei Vorliegen einer Zusatzluftkühlung durch Lüfter muss ein Korrekturwert von +2 dB(A) pro Lüfterrad zum Tabellenwert addiert werden. Bei abweichender Antriebsdrehzahl sind die Werte gemäß Tabellenangaben zu addieren. Im Fall besonderer Anforderungen können Getriebe mit einem reduzierten durchschnittlichen Schalldruckpegel geliefert werden.

	EX 1	EX 2 - EXB 2	EX 3 - EXB 3	EX 4 - EXB 4				
10 - 20 - 25	Contattare nostro ufficio tecnico commerciale Please, contact our technical sales dept. Bitte setzen Sie sich mit unserer technischen Abteilung in Verbindung							
30 - 35 - 40 - 50 - 70								
80 - 90 - 95 - 100								
150 - 180 - 200								
250 - 280 - 300								
350 - 360 - 420								
600 - 650								
800 - 850								
1000 - 1200								
1500 - 1600 - 2000								
2500 - 2600 - 3000 - 3100 - 3200								
3700 - 4500								
5500 - 6800 - 7500 - 8000								
$n_1$ [min <sup>-1</sup> ]					2750	2400	2000	1750
$\Delta$ SPL [dB(A)]	8	6	4	2	-2	-3	-4	-6

### 1.3 Criteri di selezione

#### 1.3.1 - Calcolo parametri nominali applicazione: $T_{2n}$ - $Fr_{en1-2}$ e $Fa_{en1-2}$

Come base del dimensionamento del riduttore si sceglie la coppia resistente nominale dell'applicazione  $T_{2n}$ .

Si tratta del momento d'esercizio per le condizioni di lavoro più gravose, regolari.

Esempi:

- Coppia massima continua di laminazione (non da urto di passata iniziale);
  - Coppia per carico massimo continuo di sollevamento in esercizio degli organi di sollevamento di una gru;
  - Coppia massima di taglio con le cesoie;
  - Coppia dovuta alla pressione di spinta massima continua con gli estrusori.
- Con le stesse considerazioni è possibile determinare  $Fr_{en1-2}$  e  $Fa_{en1-2}$

Per calcolare il carico  $Fr_{en1-2}$  agente sull'albero lento diamo formule approssimate per alcune trasmissioni più comuni.

### 1.3 Gear unit selection

#### 1.3.1 - Calculations application nominal parameter : $T_{2n}$ - $Fr_{en1-2}$ e $Fa_{en1-2}$

*The gearbox dimensional start is the  $T_{2n}$  application nominal torqueproof.*

*We consider the hard work application conditions, as for example:*

- *Lamination continuously max torque (not for shock start operation)*
- *Lifting continuously max torque*
- *Shears cut max torque*
- *Extrusion continuously max torque.*

*Furthermore it's possible to find  $Fr_{en1-2}$  and  $Fa_{en1-2}$*

*Here you can find the most common formulae in order to calculate the  $Fr_{en1-2}$  load on the output low shaft.*

### 1.3 Auswahlkriterien

#### 1.3.1 - Berechnung der Nennparameter der Applikation: $T_{2n}$ - $Fr_{en1-2}$ e $Fa_{en1-2}$

Als Grundlage für Größenbestimmung des Getriebes wählt man den Widerstandsdrehmoment der Applikation  $T_{2n}$ . Hierbei handelt es sich um den Betriebsdrehmoment unter harten und regulären Einsatzbedingungen.

Beispiel:

- Max. Dauerdrehmoment im Wälzbetrieb (nicht bei anfänglichen Stoßzug);
  - Drehmoment bei max. Dauerbelastung im Hebebetrieb der Hebeorgane eines Krans;
  - Max. Drehmoment bei Schnitt mit Schneidvorrichtungen;
  - Drehmoment durch max. Dauerschubdruck mit Extrudern.
- Unter Berücksichtigung der gleichen Abwägungen können  $Fr_{en1-2}$  und  $Fa_{en1-2}$  bestimmt werden.

Zur Berechnung der auf die Abtriebswelle einwirkenden Kraft  $Fr_{en1-2}$  geben wir hier die approximativen Formeln für einige der üblichsten Antriebe.

$Fr_{en1-2} = (C \times T_{2n}) / d$					
C	7000	5000	3000	2120	2000
Trasmissioni Drive member Antriebe	Ruote di frizione (gomma su metallo) Friction wheel drive (rubber on metal) Kupplungsräder (Gummi auf Metall)	Cinghie trapezoidali V belt drives Keilriemen	Cinghie dentate Toothed belts Zahnriemen	Ingranaggi cilindrici Spur gears Zylinderzahnräder	Catene Chain drives Ketten

**C** - Fattore di collegamento  
**d** - Diametro pulegge, ruote

**C** - Connection factor  
**d** - Pulley diameter, wheels

**C** - Anschlusswert  
**d** - Durchmesser Räder, Riemenscheiben

#### Forze di accelerazione, di oscillazione

All'avviamento si verificano in date circostanze forze rilevanti di accelerazione. Altre forze secondarie possono prodursi a causa delle oscillazioni della linea di comando, in funzione delle masse (volano, ruote, giunti), della loro ripartizione, delle rigidità (alberi, giunti) e delle condizioni di esercizio.

Inoltre, spesso la coppia lato comando e la coppia comandata non sono uniformi, secondo il tipo di motore di comando e del processo lavorativo.

Si possono determinare le forze e le coppie effettivamente agenti sul riduttore mediante misure in tutti gli stati di esercizio eventualmente con un ampio calcolo dei cicli alterni.

Nel paragrafo seguente sarà fornita la procedura di selezione del riduttore per individuarne la taglia e il rapporto di riduzione.

#### Acceleration and scillation load.

*When we start some transmissions we can find some big acceleration loads.*

*Other secondary loads can be produced by oscillations in the control line, based on the masses (flywheel, wheels, joints), their distribution, rigidity (shafts, joints) and working conditions.*

*Frequently the driving torque and the driven torque aren't uniform, this depends on the driving motor and the working process.*

*We can know the gearbox torques and loads through many measurements in each working condition.*

*In the following paragraph we will supply you with the gearbox selection procedure in order to choose the ratio and size.*

#### Beschleunigungs- und Oszillationsbelastungen

Beim Beginn von Kraftübertragungen stellen sich oft große Beschleunigungen ein. Weitere Sekundärlasten können durch sich durch Schwingungen der Steuerlinie in Abhängigkeit der Massen (Schwungrad, Räder, Kupplungen), deren Verteilung, der Steifheitsgrade (Wellen, Kupplungen) und bedingt durch die Betriebsbedingungen ergeben.

Oftmals resultieren auch das Drehmoment an der Steuerseite und das der gesteuerten Seite als ungleichmäßig, was vom Antriebsmotor und vom Arbeitsprozess abhängig ist.

Die Kräfte und die effektiv auf das Getriebe einwirkenden Drehmomente lassen sich anhand von Messungen in allen Arbeitsbedingungen eventuell mit einer weitreichenden Berechnung der Schaltzyklen berechnen.

Im nachstehenden Paragraph wird das Auswahlverfahren der Getriebeauslegung dargestellt, um die Größe und das Übersetzungsverhältnis festlegen zu können.

L'economicità di una costruzione dipende in misura determinante dal fatto che si riesca o meno a tener conto in "modo preciso" delle ripercussioni di queste forze sulla sollecitazione.

*The low costs of the product depends on being or not being possible to calculate the repercussions of loads on stress.*

Die niedrigen Kosten des Getriebes sind abhängig von der kalkulierten Belastung

### 1.3 Criteri di selezione

#### 1.3.2 Procedura di selezione

Conosciuti i dati dell'applicazione calcolare:

$$ir = n_1/n_2;$$

$$f_{n2h} = n_2 * h;$$

$$P1 = \frac{T_{2n} \times n_2 \times 100}{9550 \times RD\%};$$

$n_1$  - Velocità albero entrata;  
 $n_2$  - Velocità albero uscita;  
 $ir$  - Rapporto di trasmissione;  
 $h$  - Durata richiesta;  
 $f_{n2h}$  - Fattore di durata a cicli;  
 $RD\%$  - Rendimento dinamico;  
 $P1$  - Potenza macchina motrice;  
 $T_{2n}$  - Coppia Uscita Nominale Applicazione

Per selezionare il riduttore è necessario che sia soddisfatta la seguente relazione:

### 1.3 Gear unit selection

#### 1.3.2 Selection procedure

Locate application information and determine:

$$ir = n_1/n_2;$$

$$f_{n2h} = n_2 * h;$$

$$P1 = \frac{T_{2n} \times n_2 \times 100}{9550 \times RD\%};$$

$n_1$  - Input shaft speed;  
 $n_2$  - Output shaft speed;  
 $ir$  - Ratio;  
 $h$  - Life required;  
 $f_{n2h}$  - Life factor at cycles;  
 $RD\%$  - Dynamic efficiency;  
 $P1$  - Input power;  
 $T_{2n}$  - Application nominal output torque

For gearbox selection the following is necessary:

### 1.3 Auswahlkriterien

#### 1.3.3 Auswahlverfahren

Sind die Daten der Anwendung bekannt, ist wie folgt zu kalkulieren:

$$ir = n_1/n_2;$$

$$f_{n2h} = n_2 * h;$$

$$P1 = \frac{T_{2n} \times n_2 \times 100}{9550 \times RD\%};$$

$n_1$  -Drehzahl Antriebswelle;  
 $n_2$  - Drehzahl Abtriebswelle;  
 $ir$  - Übersetzung;  
 $h$  - Erforderliche Lebensdauer;  
 $f_{n2h}$  - Lebensdauerfaktor am Abtrieb;  
 $RD\%$  - Dynamischer Wirkungsgrad;  
 $P1$  - Antriebsleistung;  
 $T_{2n}$  - Effektivmoment

Für die Getriebeauswahl ist folgendes zu beachten:

$$T_N \times f_n \geq T_{2n} \times F_s$$

(1.3/b)

**1 -  $T_N$**  : Coppia Nominale in uscita del riduttore.

La coppia è calcolata tenendo conto della sollecitazione a flessione, sollecitazione a fatica superficiale ed infine della durata dei cuscinetti a rullini dei satelliti con **F<sub>s</sub>** uguale ad 1.

I valori di  $T_N$  sono forniti in funzione:

**Case-A - Del fattore  $f_{nh}$ :**

la  $T_N$  è fornita con  $f_{nh}$  che varia tra un valore di 10000 a 2000000.

**Case-B - Dei fattori  $n_1$  e  $h$  :**

-  $n_1$  = 1400 [rpm];  
 -  $h$  = 10000 [ore].

Il valore di  $T_N$  è riportato nelle schede tecniche di prodotto.

**2 -  $F_s$**  : Fattore di Servizio:

Per determinare il valore **F<sub>s</sub>** vedere paragrafo successivo.

E' possibile scegliere gli stadi, il rapporto, la grandezza del riduttore.

Utilizzando la designazione è possibile selezionare inoltre l'esecuzione uscita ed entrata, la posizione di montaggio e verificare le dimensioni del riduttore e di eventuali accessori o particolari estremità

**1 -  $T_N$**  : Gearbox output nominal torque.

The torque is calculated considering the bending stress, the pitting and the life of satellite roll bearings with **F<sub>s</sub>** like 1.

The  $T_N$  values are supplied from:

**Case-A - Factor  $f_{nh}$ :**

The  $T_N$  is supply with  $f_{nh}$  between 10000 to 2000000.

**Case-B - Factors  $n_1$  and  $h$  :**

-  $n_1$  = 1400 [rpm];  
 -  $h$  = 10000 [hours].

The  $T_N$  value is write on the product technical sheets..

**2 -  $F_s$**  : Service factor.

For to calculate the **F<sub>s</sub>** value you see the following paragraph.

It's possible to choose the ratio and the gearbox size and stadies.

If you use the designation it's possible to select the output and input configuration, the mounting position, to verify the gearbox dimensions and the options.

**1 -  $T_N$**  : Getriebe-Nennmoment am Abtrieb.

Das Moment wird berechnet unter Berücksichtigung von Biegespannung, Pitting und Lebensdauer der Planetenlagerung mit **F<sub>s</sub>** – siehe 1.

Der Wert  $T_N$  ist eine Funktion von::

**Case-A - dem Faktor  $f_{nh}$ :**

$T_N$  ist gegeben mit  $f_{nh}$  zwischen 10000 und 2000000.

**Case-B - den Faktoren  $n_1$  und  $h$  :**

-  $n_1$  = 1400 [rpm];  
 -  $h$  = 10000 [Stunden].

Den Wert von  $T_N$  finden sie auf den technischen Produkt-Datenblättern

**2 -  $F_s$**  : Servicefaktor:

Bei der Berechnung von **F<sub>s</sub>** ist folgende Seite zu beachten

Damit ist es möglich Stufenanzahl, Übersetzung, und Getriebegröße festzulegen.

Wenn sie die Auswahltabellen nützen können sie An- und Abtriebsbedingungen, Montageposition Abmessungen und Zubehör festlegen.



### 1.3 Criteri di selezione

#### 1.3.3 Calcolo Fattore di servizio Fs

Per ricavare Fs sono disponibili due alternative:

**1 - Non è disponibile alcun collettivo di carico.**

#### Fattore di servizio - Fs

Il fattore di Servizio Fs dipende:

- a) dalle condizioni di applicazione
- b) dalla durata di funzionamento h/d
- c) avviamenti /ora
- d) dal grado di affidabilità o margine di sicurezza voluto .

Il fattore di servizio per casi specifici può essere assunto direttamente, altrimenti può essere calcolato in base ai singoli fattori: fattore di durata di funzionamento fs, dal numero di avviamenti /ora fv e dal fattore di sicurezza o grado di affidabilità fGa.

### 1.3 Gear unit selection

#### 1.3.3 Service factor calculation Fs

For to extract the Fs you have two alternatives:

**1- There isn't available any load collective.**

#### Service factor - Fs

Service factor Fs is determined on the basis of:

- a) operating conditions of application
- b) operation per day (h/d)
- c) starts and stops per hour
- d) desired reliability or safety factor.

Where service conditions allow it, the recommended service factor for a specific application may be used directly, otherwise the service factor must be calculated and the following factors must be considered: operation time factor fs, duty cycle factor fv and safety or reliability factor fGa.

### 1.3 Auswahlkriterien

#### 1.3.3 Berechnung des Servicefaktors Fs

Für die Festlegung der Faktoren Fs gibt es 2 Alternativen:

**1- Wenn sie kein Lastkollektiv haben..**

#### Betriebsfaktor - Fs

Der Betriebsfaktor Fs hängt von folgenden Kriterien ab:

- a) Einsatzbedingungen
- b) Betriebsdauer h/d
- c) Anläufe / Stunden
- d) Zuverlässigkeitsgrad oder gewünschter Sicherheitsbereich.

In spezifischen Fällen kann der Betriebsfaktor direkt übernommen werden, andernfalls kann er den einzelnen Faktoren gemäß berechnet werden: Betriebsdauerfaktor fs, Anläufe/Stunde fv und Sicherheitsfaktor oder Zuverlässigkeitsgrad fGa.

$$F_s = f_s \times f_v \times f_{Ga}$$

(1.3/c)

fs

#### CASE A - TN values are supplied from Factors fnh

Case A	Macchina motrice / Prime mover / Kraftmaschine	Macchina utilizzatrice / Driven Machine / Arbeitsmaschine		
		U	M	S
Motori elettrici, Turbine, Motori oleodinamici <i>Electric motors, Turbines, Hydraulic motors</i> Elektrische Motoren, Turbinen, hydraulische Motoren	Motori alternativi 4-6 cilindri <i>Combustion engines with 4-6 cylinders</i> Verbrennungsmotoren 4-6 Zylinder	1.0	1.25	1.75
	Motori alternativi 1-3 cilindri <i>Combustion engines with 1-3 cylinders</i> Verbrennungsmotoren 1-3 Zylinder	1.25	1.5	2.0
		1.5	1.75	2.25

#### CASE B - TN values are supplied from Factors n1 and h

Case B	Macchina motrice / Prime mover / Kraftmaschine	h/d	Macchina utilizzatrice / Driven Machine / Arbeitsmaschine		
			U	M	S
Motori elettrici, Turbine, Motori oleodinamici <i>Electric motors, Turbines, Hydraulic motors</i> Elektrische Motoren, Turbinen, hydraulische Motoren	Motori alternativi 4-6 cilindri <i>Combustion engines with 4-6 cylinders</i> Verbrennungsmotoren 4-6 Zylinder	2	0.8	1.0	1.4
		4	0.9	1.12	1.6
		8	1.0	1.25	1.75
		16	1.25	1.5	2.0
	Motori alternativi 1-3 cilindri <i>Combustion engines with 1-3 cylinders</i> Verbrennungsmotoren 1-3 Zylinder	2	0.9	1.12	1.6
		4	1.0	1.25	1.75
		8	1.25	1.5	2.0
		16	1.5	1.75	2.25
		2	1.0	1.25	1.75
		4	1.25	1.5	2.0
		8	1.5	1.75	2.25
		16	1.75	2.0	2.5
	24	2.25	2.5	3.0	

**U** = macchina a carico uniforme  
**M** = macchina con urti moderati  
**S** = macchina con urti severi

**U** = Uniform load  
**M** = Moderate shock load  
**S** = Heavy shock load

**U** = Maschine mit gleichmäßiger Last  
**M** = Maschine mit mäßigen Stößen  
**S** = Maschine mit harten Stößen

h/d = ore di funzionamento giornaliero

h/d = hours of operation per day

h/d = Betriebsstunden/Tag



- 1 - Per i moltiplicatori di velocità, moltiplicare i valori di fs per 1.1
- 2 - Qualora il motore elettrico sia autofrenante è necessario moltiplicare i valori di fs per 1.1.

- 1 - For speed multipliers, multiply fs by 1.1
- 2 - When you've the brake electric motor, it's needed multiply the fs values for 1.1.

- 1 - Für Geschwindigkeits-Multiplikatoren die fs-Werte mit 1.1 multiplizieren
- 2 - Beim Einsatz von Bremsmotoren sind die fs-Werte mit 1,1 zu multiplizieren.

1.3 Criteri di selezione

1.3 Gear unit selection

1.3 Auswahlkriterien

Classificazione dell'applicazione

Application classification

Klassifikation der Anwendungsbereiche

	<b>SETTORE DI APPLICAZIONE</b>	<b>APPLICATION SECTOR</b>	<b>ANWENDUNGSBEREICHE</b>
<b>U M</b>	<b>AGITATORI</b>	<b>AGITATORS</b>	<b>MISCHER</b>
	Con densità uniforme Con densità non uniforme	<i>Uniform product density Variable product density</i>	mit gleichmäßiger Dichte keine gleichmäßige Dichte
<b>U M</b>	<b>ALIMENTARE</b>	<b>ALIMENTARY</b>	<b>LEBENSMITTELBEREICH</b>
	Maceratori, bollitori, coclee Trituratrici, sbucciatrici, scatoiatrici	<i>Mashers, boilers, screw feeders, blenders, peelers, cartoners</i>	Stampfmühlen, Kocher, Schnecken Zerkleinerer, Schälmaschinen, Einschachtelmaschinen
<b>(1)U,M M S</b>	<b>ARGANI</b>	<b>WINCHES</b>	<b>SEILWINDEN</b>
	Sollevamento Trascinamento Bobinatori	<i>Lifting Dragging Reel winders</i>	Heben Ziehen Aufrollen
	<b>CARTARIO</b>	<b>PAPER MILLS</b>	<b>PAPIER</b>
<b>U M S</b>	Avvolgitori, essiccatrici, pressatrici, Mescolatrici, estrusori, addensatrici Tagliatrici, lucidatrici	<i>Winders, dryers, couch rolls Mixers, extruders, thickeners Cutters, glazing cylinders</i>	Aufwickler, Trockner, Presse, Mischer, Extruder, Verdichter, Schneidevorrichtungen, Poliermaschinen
<b>S M</b>	<b>CHIMICO</b>	<b>CHEMICAL</b>	<b>CHEMIE</b>
	Estrusori, stampatrici Importatrici	<i>Extruders, printing presses Mixers</i>	Extruder, Drucker Vermischer
<b>U M M</b>	<b>COMPRESSORI</b>	<b>COMPRESSORS</b>	<b>KOMPRESSOREN</b>
	Centrifughi Rotativi Assiali	<i>Centrifugal Rotating Axial piston</i>	schleudernde rotierende axiale
	<b>DRAGHE</b>	<b>DREDGES</b>	<b>BAGGER</b>
<b>M S</b>	Trasportatori Estratrici, teste fresatrici	<i>Conveyors Extractors, cutter head drives</i>	Förderer Auszugsvorrichtungen, Fräsköpfe
<b>M M S</b>	<b>EDILIZIA</b>	<b>BUILDING</b>	<b>BAUWESEN</b>
	Betoniere, coclee Frantoi, dosatrici Frantumatrici	<i>Cement mixers, screw feeders Crushers, batchers Stone breakers</i>	Betonmischer, Schnecken Mühlen, Dosiervorrichtungen Brecher
	<b>ELEVATORI</b>	<b>ELEVATORS</b>	<b>HEBER</b>
<b>U M M</b>	A nastro, scale mobili A tazza, montacarichi, skip Ascensori, ponteggi mobili	<i>Belt type, escalators Bucket conveyors, hoists, skip hoists Public lifts, mobile scaffolding</i>	Mit Förderband, Rolltreppen Becherwerke, Lastenaufzüge, Skips Lifte, mobile Gerüste
<b>M M (1)U,M</b>	<b>GRU</b>	<b>CRANES</b>	<b>KRÄNE</b>
	Traslazione Rotazione Sollevamento	<i>Translation Slew Lifting</i>	Verfahren Drehen Heben
	<b>LEGNO</b>	<b>WOOD</b>	<b>HOLZ</b>
<b>M M M</b>	Accatastatori Trasportatori Seghe, piallatrici, fresatrici	<i>Stackers Transporters Saws, thicknessers, routers</i>	Stapler Förderer Sägen, Hobelmaschine, Fräsen
<b>M M S</b>	<b>MACCHINE UTENSILI</b>	<b>MACHINE TOOLS</b>	<b>WERKZEUGMASCHINEN</b>
	Alesatrici, brocciatrici, cesoiatrici Piegatrici, stampatrici Magli, laminatoi	<i>Boring machines, broaching machines, shearing machines Bending machines, press forgers Power hammers, rolling mills</i>	Bohrer, Räummaschine, Schneidemaschinen Biegemaschinen, Stanzmaschinen Gesenkhammer, Walzwerke
	<b>MESCOLATORI-MISCELATORI</b>	<b>MIXERS</b>	<b>MISCHER</b>
<b>U M</b>	Con densità uniforme Con densità non uniforme	<i>Uniform density product Variable density product</i>	Mit gleichmäßiger Dichte Keine gleichmäßige Dichte
<b>S M</b>	<b>MOVIMENTO TERRA</b>	<b>EARTH MOVING MACHINERY</b>	<b>ERDBEWEGUNG</b>
	Escavatrici rotative a pale Trasportatori	<i>Rotating shovel excavators Transporters</i>	Schaufelbagger Förderer
<b>U M,S M,S</b>	<b>POMPE</b>	<b>PUMPS</b>	<b>PUMPEN</b>
	Centrifughe Volumetriche a doppio effetto Volumetriche a semplice effetto	<i>Centrifugal Double acting volumetric Single acting volumetric</i>	Zentrifugalpumpen Doppeleffekt-Verdrängerpumpe Verdrängerpumpe
	<b>TRASPORTATORI</b>	<b>CONVEYORS</b>	<b>FÖRDERER</b>
<b>U M</b>	Su rotaie A nastro	<i>On rails Belts</i>	Auf Rädern Mit Band
<b>M M U</b>	<b>TRATTAMENTO ACQUE</b>	<b>WATER TREATMENT</b>	<b>WASSERAUFBEREITUNG</b>
	Coclee, triturator Mescolatori, decantatori Ossigenatori	<i>Screw feeders, disintegrators Mixers, settlers Oxygenators</i>	Schnecken, Zerkleinerer Mischer, Dekanter Sauerstoffgeräte
	<b>VENTILATORI</b>	<b>FAN UNITS</b>	<b>VENTILATOREN</b>
<b>U M</b>	Di piccole dimensioni Di grandi dimensioni	<i>Small Large</i>	Kleine Große

1) Per la scelta del fs secondo F.E.M. /1.001/1987 consultare il capitolo "sollevamento".

1) For fs selection in accordance with F.E.M. /1.001/1987, please read Chapter "Lifting".

1) Bei der Wahl des fs gemäß F.E.M. /1.001/1987 Bezug auf das Kapitel "Heben" nehmen.

### 1.3 Criteri di selezione

#### Fattore correttivo - $f_v$

Fattore correttivo del fattore di servizio  $F_s$ , per tenere conto degli avviamenti/ora. Il fattore di servizio  $F_s$  deve aumentare in caso di avviamenti frequenti con coppia di spunto notevolmente maggiore di quella di regime tenendo conto degli avviamenti per ora secondo la seguente tabella.

$f_v$

Avv/h - Starts/minute - Anl./Std.	U	M	S
$Z \leq 5$	1	1	1
$5 < Z \leq 30$	1.2	1.12	1.06
$30 < Z \leq 63$	1.33	1.2	1.12
$63 < Z$	1.5	1.33	1.2

$f_{Ga}$

#### Fattore affidabilità - $f_{Ga}$

Un margine di sicurezza o di affidabilità è già inserito nella prestazione di catalogo del riduttore. Se per particolari esigenze è necessaria un' affidabilità maggiore si aumenti il fattore di servizio ed in particolare si può dare i seguenti fattori:

Grado di affidabilità normale:  $f_{Ga} = 1$ ;  
 Grado di affidabilità elevato (difficoltà di manutenzione, grande importanza del riduttore nel ciclo produttivo, sicurezza per le persone, ecc...):  $f_{Ga} = 1.25 - 1.4$ ;  
 Non occorre introdurre coefficienti correttivi nel caso che si alternino cicli di funzionamento con carichi applicati nei due sensi, poiché se ne è già tenuto conto nel progetto degli ingranaggi.

### 1.3 Gear unit selection

#### Duty cycle factor - $f_v$

*This correction factor is used to adjust service  $F_s$  to reflect the number of starts per hour. Where an application involves frequent starts at a starting torque significantly greater than running torque, service factor  $f_s$  must be adjusted to account for the number of starts per hour using the factors indicated in following table.*

#### Safety factor - $f_{Ga}$

*Catalogue ratings incorporate a safety or reliability factor as standard. If greater reliability is required to meet specific requirements, service factor must be increased using the following factors:*

*Standard safety factor:  $f_{Ga} = 1$ ;  
 High safety factor (recommended for difficult maintenance situations, where gear unit performs a critical task in the overall production process or a task such to affect the safety of people, etc...):  $f_{Ga} = 1.25 - 1.4$ ;  
 Applications with alternating duty cycles where load is applied in both directions have been considered in gear calculations and require no correction factors.*

### 1.3 Auswahlkriterien

#### Korrekturfaktor - $f_v$

Korrekturfaktor des Betriebsfaktors  $F_s$  unter Berücksichtigung der Anläufe/Std. Der Betriebsfaktor  $F_s$  muss bei häufigen Anläufen mit einem erheblich über dem Nenn-drehmoment liegenden Anlaufmoment angehoben werden, wobei die Anläufe pro Stunde gemäß nachstehender Tabelle zu berücksichtigen sind.

#### Zuverlässigkeitsfaktor - $f_{Ga}$

Die Katalogangaben der Getriebeleistungen enthalten bereits einen Sicherheitsbereich oder Zuverlässigkeitsgrad. Falls aufgrund besonderer Anforderungen ein höherer Zuverlässigkeitsgrad verlangt wird, muss der Betriebsfaktor unter Bezugnahme insbesondere auf folgende Faktoren gesteigert werden.

Normaler Zuverlässigkeitsgrad:  $f_{Ga} = 1$ ;  
 Hoher Zuverlässigkeitsgrad (schwierige Instandhaltung, für den Produktionszyklus besonders wichtiges Getriebe, Personenschutz, usw...):  $f_{Ga} = 1.25 - 1.4$ .  
 Wechseln die Betriebszyklen mit in beide Richtungen applizierbaren Lasten, ist das Anwenden der Korrekturkoeffizienten nicht erforderlich, da diese Situation bereits beim Entwurf der Zahnräder berücksichtigt wurde.



### 1.3 Criteri di selezione

2 - E' disponibile il collettivo di carico  
Si misurano le coppie resistenti sugli alberi del riduttore in condizioni di esercizio aderenti alla realtà e si classificano i valori di misura per grandezza ( $T_i, Fr_i$ ) e frequenza ( $N_i$ ).

Per calcolare  $F_s$  è necessario utilizzare la formula ponendo il coefficiente  $f_v$  uguale ad 1.

$$T_s = \frac{T_{eq}}{T_2 n} \times f_{Ga}$$

1 -  $T_{2eq}$   
Coppia in uscita richiesta equivalente

$$T_{eq} = \left[ \frac{n_{21} t_1 \% \times T_1^{6.6} + n_{22} t_2 \% \times T_2^{6.6} + \dots + n_{2i} t_i \% \times T_i^{6.6}}{n_{21} t_1 \% + n_{22} t_2 \% + \dots + n_{2i} t_i \%} \right]^{\frac{1}{6.6}}$$

Dove  $t_1, t_2 \dots t_i$  le percentuali di tempo (sul 100% del ciclo) in cui agiscono le coppie  $T_1, T_2, \dots T_i$  alle velocità  $n_{21}, n_{22} \dots n_{2i}$ .

2 -  $n_{2eq}$   
velocità in uscita richiesta equivalente.

$$n_{2eq} = \frac{n_{21} t_1 \% + n_{22} t_2 \% + \dots + n_{2i} t_i \%}{100\%}$$

3 -  $Fr_{1eq}$   
Forza Radiale asse entrata richiesta equivalente

$$Fr_{1eq} = \left[ \frac{n_{21} t_1 \% \times Fr_1^{10} + n_{22} t_2 \% \times Fr_2^{10} + \dots + n_{2i} t_i \% \times Fr_i^{10}}{n_{21} t_1 \% + n_{22} t_2 \% + \dots + n_{2i} t_i \%} \right]^{\frac{3}{10}}$$

4 -  $Fr_{2eq}$   
Forza Radiale asse uscita richiesta equivalente

$$Fr_{2eq} = \left[ \frac{n_{21} t_1 \% \times Fr_1^{10} + n_{22} t_2 \% \times Fr_2^{10} + \dots + n_{2i} t_i \% \times Fr_i^{10}}{n_{21} t_1 \% + n_{22} t_2 \% + \dots + n_{2i} t_i \%} \right]^{\frac{3}{10}}$$

Le formule sono state ricavate utilizzando la formula di Palmgren/Miner. Per insicurezze, ipotesi di calcolo utilizzare indicazioni riportate sul Niemann/Winter - "Elementi di Macchine".

The formula are extract using the Palmgren/Miner formula. For any calculation hypothesis you use the Niemann/Winter book "Elementi di Macchine".

Die Formeln bauen auf der Palmgren/Miner-Formel auf.

Sollten Sie nicht sicher sein oder Berechnungsbeispiele benötigen, verweisen wir auf Niemann/Winter - „Maschinenelemente“

### 1.3 Gear unit selection

2 - It's available the load collective  
It's possible to measure the resistant torque on the gearbox output shaft in real work conditions and classify the values for size ( $T_i, Fr_i$ ) and frequency ( $N_i$ ).

In order to calculate  $F_s$  it's necessary to use the formula with  $f_v$  value like 1.

$$T_s = \frac{Fr_{1eq}}{Fren1} \times f_{Ga}$$

1 -  $T_{eq}$   
The equivalent output torque required

Where  $t_1, t_2 \dots t_i$  are the percentages of time (on 100% of the cycle) when the torques  $T_{21}, T_{22} \dots T_{2i}$  act at the speed of  $n_{21}, n_{22} \dots n_{2i}$ .

2 -  $n_{2eq}$   
the equivalent output speed

3 -  $Fr_{1eq}$   
Equivalent input axis radial force

4 -  $Fr_{2eq}$   
Equivalent output axis radial force

### 1.3 Auswahlkriterien

2 - wenn ein Lastkollektiv vorhanden ist  
Es ist möglich das erforderliche Drehmoment an der Abtriebswelle unter realen Bedingungen zu messen und die Größe ( $T_i, Fr_i$ ) frequenz festzulegen ( $N_i$ )

Zur berechnung von  $F_s$  muss die Formel angewendet werden, wobei der Koeffizient  $f_v$  gleich 1. sein muss.

$$T_s = \frac{Fr_{2eq}}{Fren2} \times f_{Ga}$$

1 -  $T_{eq}$   
Das erforderliche äquivalente Drehmoment

Wobei  $t_1, t_2 \dots t_i$  (auf 100% vom Zyklus) sind, in denen die Drehmomente  $T_{21}, T_{22} \dots T_{2i}$  mit den Geschwindigkeiten  $n_{21}, n_{22} \dots n_{2i}$  anliegen.

2 -  $n_{2eq}$   
die erforderliche äquivalente Geschwindigkeit

3 -  $Fr_{1eq}$   
Geforderte Radialkraft Antriebsachse

4 -  $Fr_{2eq}$   
Geforderte Radialkraft Abtriebsachse

### 1.4 Verifiche

1) Geometria - Dimensioni  
Compatibilità dimensionale con ingombri disponibili (es diametro del tamburo) e delle estremità d'albero con giunti, dischi o pulegge.

2) Massimo sovraccarico

Nel caso di avviamenti  $T_{2max}$  può essere considerata come quella parte della coppia accelerante ( $T_{2acc}$ ) che passa attraverso l'asse lento del riduttore:

Avviamento

### 1.4 Verification

1) Geometry - Dimensions  
Ensure that dimensions are compatible with space constraints (for instance, drum diameter) and shaft ends are compatible with any couplings, discs or pulleys to be used.

2) Maximum overload

For starting,  $T_{2max}$  may be considered as that portion of acceleration ( $T_{2acc}$ ) passing through the gear unit output (low speed) shaft:

Starting

### 1.4 Überprüfungen

1) Geometrie-Abmessungen  
Kompatibilität der Abmessungen mit verfügbaren Maßen (z.B. Trommeldurchmesser) und der Wellenenden mit den Kupplungen, Scheiben oder Riemenscheiben.

2) Maximale Überlast

Bei Anläufen kann  $T_{2max}$  als der Teil des Beschleunigungsmoments ( $T_{2acc}$ ), der durch die Abtriebsachse des Getriebes läuft, angesehen werden:

Anlauf

$$T_{2max} = T_{2acc} = \left( (0.45 \cdot (T_{1s} + T_{1max}) \cdot ir \cdot \eta) - T_{2n} \right) \cdot \left( \frac{J}{J + J_0 \cdot \eta} \right) + T_{2n} \quad [Nm]$$

dove:

J: momento d'inerzia della macchina e del riduttore ridotto all'asse motore ( $kgm^2$ )  
 $J_0$ : momento d'inerzia delle masse rotanti sull'asse motore ( $kgm^2$ )  
 $T_{1s}$ : coppia motrice di spunto (Nm)  
 $T_{1max}$ : coppia motrice max (Nm)

Where:

J: machine and gear unit inertial load reflected to motor shaft ( $kgm^2$ )  
 $J_0$ : inertial load of rotating parts at motor shaft ( $kgm^2$ )  
 $T_{1s}$ : starting torque (Nm)  
 $T_{1max}$ : max drive torque (Nm)

Hier ist:

J: An der Motorachse reduziertes Trägheitsmoment der Maschine und des Getriebes ( $kgm^2$ )  
 $J_0$ : Trägheitsmoment der an der Motorachse drehenden Massen ( $kgm^2$ )  
 $T_{1s}$ : Anlaufantriebsdrehmoment (Nm)  
 $T_{1max}$ : Max. Antriebsmoment (Nm)

E' necessario che sia soddisfatta la seguente relazione:

The following formula must be satisfied:

Folgende Bedingung muss erfüllt sein:

$$T_{2max} < T_{max}$$

(2/a)

$T_{max}$

Il valore è indicato nelle schede tecniche di prodotto.

Tale valore deve essere considerato come una coppia massima dovuta a picchi o spunti di avviamento:

- inversioni di moto per effetti inerziali,
- commutazioni da bassa ad alta polarità,
- avviamenti e frenature a pieno carico con grandi momenti d'inerzia (soprattutto nel caso di bassi rapporti),
- sovraccarichi, urti od altri effetti dinamici, deve essere verificata la condizione:

#### ATTENZIONE

Non deve essere mai considerata come coppia di lavoro ed essere opportunamente valutato in quegli azionamenti che comportano un elevato numero di avviamenti o inversioni.

$T_{max}$

The value can be found on the product technical sheets.

Determine maximum overload in the event of:

- reversing due to inertia,
- switching from low to high polarity,
- starts and stops under full load with high moment of inertia (this is especially important for low ratios),
- overload, shock load or other dynamic load conditions, and determine whether this condition is verified:

#### ATTENTION

The max torque should never be considered as a work torque and it must be calculated in applications with high start or inversion runnings.

$T_{max}$

Diesen Wert finden sie in den technischen Produkt-Datenblättern.

Maximale Überlast im Fall von:

- Drehrichtungs-Umkehr aufgrund von Trägheitseffekten,
  - Umschaltung von niedriger auf hohe Polarität,
  - Anläufe und Bremsungen unter Vollast mit hohen Trägheitsmomenten (vor allem bei niedrigen Übersetzungsverhältnissen),
  - Überlasten, Stöße oder andere dynamische Effekte.
- Es muss die Bedingung:

#### ACHTUNG

Das Maximalmoment darf nie als Arbeitsmoment gewählt und muss immer berechnet werden und zwar unter Berücksichtigung von hohen Start- und Umkehrmomenten.

1.4 Verifiche

3) Numero massimo giri in entrata  $n_{1 \max}$

Rappresenta il valore massimo accettabile per ogni grandezza di riduttore, in condizioni di funzionamento intermittente.

Per applicazioni in servizio continuo o per velocità superiori a quelle indicate, il Servizio Tecnico Commerciale è a disposizione per ulteriori chiarimenti.

1.4 Verification

3) Input max rpm  $n_{1 \max}$

It's the max acceptable value for each gearbox size with intermittent work.

For any different work conditions, you can keep in touch with our technical sales department.

1.4 Überprüfungen

3) Maximale Antriebsdrehzahl in  $n_{1 \max}$

Das ist der maximal zulässige Wert der Getriebegröße bei unterbrochenem Betrieb.

Bei anderen Bedingungen wenden sie sich bitte an unsere technische Abteilung.

Grandezza Size Größe	EX 1	EX 2	EX 3	EX 4	EXB 2-3-4
10	2800	2800	2800	2800	2800
20	2800	2800	2800	2800	2800
25	2800	2800	2800	2800	2800
30	2800	2800	2800	2800	2800
35	2800	2800	2800	2800	2800
40	—	2800	2800	2800	2800
50	2800	2800	2800	2800	2800
70	2800	2800	2800	2800	2800
80	2000	2800	2800	2800	2800
90	—	2800	2800	2800	2800
95	—	2800	2800	2800	2800
100	2000	2800	2800	2800	2800
150	2000	2800	2800	2800	2800
180	—	2800	2800	2800	2800
200	2000	2800	2800	2800	2800
250	2000	2000	2800	2800	2800
280	—	2000	2800	2800	2800
300	2000	2000	2800	2800	2800
350	1500	2000	2800	2800	2800
360	—	2000	2800	2800	2800
420	1500	2000	2800	2800	2800
600	—	2000	2800	2800	2800
650	1000	2000	2800	2800	2800
800	—	2000	2800	2800	2800
850	1000	2000	2800	2800	2800
1000	500	1500	2000	2800	2800
1200	500	1500	2000	2800	2800
1500	—	1500	2000	2800	2800
1600	500	1500	2000	2800	2800
2000	500	1000	2000	2800	2800
2500	—	—	2000	2800	2800
2600	500	1000	2000	2800	2800
3000	—	—	1500	2000	2800
3100	500	500	1500	2000	2800
3200	—	500	1500	2000	2800
3700	500	500	1500	2000	2800
4500	500	500	1500	2000	2800
5500	500	500	1000	2000	-
6800	500	500	1000	2000	-
7500	—	500	500	1500	-
8000	500	500	500	1500	-

Grandezza Size Größe	Freno Brake Bremse		Servizio - S1 Duty - S1 Betrieb - S1
	Z0	$n_{1 \max} \leq 2800$	
	Z1-Z2	$n_{1 \max} \leq 750$	
	Z1-Z2	$n_{1 \max} > 750$	

S1 - Servizio continuo:

funzionamento a carico costante per un periodo di tempo indefinito, comunque sufficiente a raggiungere l'equilibrio termico.

S1 - Continuous duty:

Steady load operation for an indefinite period, but sufficient to achieve a thermal balance.

S1 - Dauerbetrieb:

Betrieb mit konstanter Last über eine unbestimmte Zeit, die ausreichen muß, um das thermische Gleichgewicht zu erreichen.

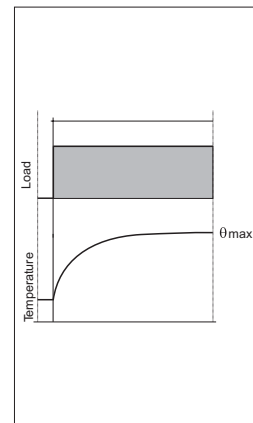

S2 - Servizio di durata limitata:

funzionamento a carico costante per un periodo di tempo limitato insufficiente a raggiungere l'equilibrio termico, seguito da un periodo di riposo sufficiente a riportare il freno a temperatura ambiente.

S2 - Limited duty:

Steady load operation for a limited time, insufficient to achieve a thermal balance, followed by a resting period sufficient to return the brake to ambient temperature.

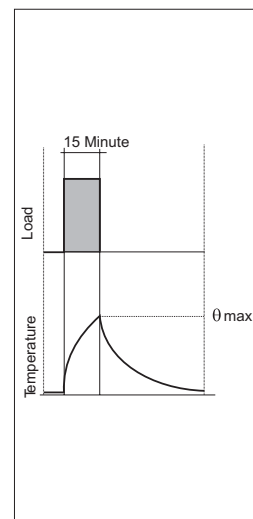

S2 - Kurzzeitbetrieb:

Betrieb mit konstanter Last für eine begrenzte Zeit, die nicht ausreicht um das thermische Gleichgewicht zu erreichen, gefolgt von einer für die Abkühlung der Bremse ausreichend langen Stillstandzeit.

### 1.4 Verifiche

Questo paragrafo ha lo scopo di determinare il carico radiale e/o assiale ammissibile e/o la durata dei cuscinetti degli alberi in entrata ed uscita del riduttore sottoposto all'azione di carichi radiale ed assiali derivanti da macchine motrici ed operatrice.

#### 4.1 $F_{r_{en1-2}}$ e $F_{a_{en1-2}}$

Per il calcolo dei carichi radiale ed assiali delle macchine motrici ed operatrici applicati al riduttore si rimanda al paragrafo 1.3.

#### 4.2 Caso 1

Carico assiale e radiale non agiscono contemporaneamente.

#### A - Verifica carico assiale

Metodo di Calcolo  $F_{a_{c1-2}}$

$$F_{a_{c1-2}} = K \times F_{a_{n1-2}}$$

Il carico assiale nominale riduttore  $F_{a_{n1}}$ ;  $F_{a_{n2}}$  è riportato nelle schede tecniche di prodotto, il cui valore è stato calcolato considerando  $F_s = 1$  e  $f_{nh} = 10^5$ .

Qualora il parametro calcolato  $f_{nh}$  dell'applicazione sia diverso da  $10^5$  è necessario calcolare il valore di  $F_{a_{c1-2}}$  utilizzando il fattore correttivo del carico K, il cui valore è riportato nelle schede tecniche di prodotto.

A questo punto è possibile verificare la condizione riportata nella formula:

$$F_{a_{c1-2}} \geq F_{a_{en1-2}} \times F_s$$

#### B1 - Verifica carico radiale

Metodo di Calcolo  $F_{r_{c1-2}}$

$$F_{r_{c1-2}} = K \times Fr(x)_{n1-2}$$

Il carico radiale nominale riduttore alla distanza "x",  $Fr(x)_{n1}$ ;  $Fr(x)_{n2}$  è riportato nelle schede tecniche di prodotto, il cui valore è stato calcolato considerando  $F_s = 1$  e  $f_{nh} = 10^5$  e dove x è la distanza del carico radiale nominale applicazione dalla battuta dell'albero uscita.

Qualora il parametro calcolato  $f_{nh}$  dell'applicazione sia diverso da  $10^5$  è necessario calcolare il valore di  $F_{r_{c1-2}}$  utilizzando il fattore correttivo del carico K, il cui valore è riportato nelle schede tecniche di prodotto.

A questo punto è possibile verificare la condizione riportata nella formula:

$$F_{r_{c1-2}} \geq Fr_{en1-2} \times F_s$$

### 1.4 Verification

*This paragraph is aimed to help you in calculating the acceptable axyl and/or radial load and/or the bearings life of the gearbox, which is submitted to the axyl and radial machine loads.*

#### 4.1 $F_{r_{en1-2}}$ and $F_{a_{en1-2}}$

*In order to calculate the machine radial and axial loads, please see the paragraph 1.3.*

#### 4.2 Example 1

*The Radial and axial load don't work at the same time.*

#### A - Axial load verify

Calculation method  $F_{a_{c1-2}}$

*The gearbox nominal axial load  $F_{a_{n1}}$ ;  $F_{a_{n2}}$  is calculated on the product technical sheet tacking into consideration do  $F_s = 1$  e  $f_{nh} = 10^5$ .*

*If the calculated application  $f_{nh}$  parameter is different from  $10^5$  it will be necessary to calculate the  $F_{a_{c1-2}}$  value using the K load correction factor that you can find on the product data sheet.*

*Now it's possible to verify the condition studying the following formula.*

#### B1 - Radial load verify

Calculation method  $F_{r_{c1-2}}$

*The gearbox nominal radial load at distance "x",  $Fr(x)_{n1}$ ;  $Fr(x)_{n2}$  can be found on the product technical sheet and is calculated tacking into consideration  $F_s = 1$  and  $f_{nh} = 10^5$  and where x is the distance of the application nominal radial load from the output shaft step ..*

*If the calculated application  $f_{nh}$  parameter is different from  $10^5$  it's necessary to calculate the  $F_{r_{c1-2}}$  value using the K load correction factor, as specified on the product data sheet.*

*Now it's possible to verify the condition from the following formula:*

### 1.4 Überprüfungen

Dieser Abschnitt soll ihnen bei der Berechnung der zulässigen Axial- und/oder Radiallast sowie bei der Berechnung der Lagerlebensdauer, welche wiederum die Axial- und/oder Radiallast bestimmt, behilflich sein.

#### 4.1 $F_{r_{en1-2}}$ und $F_{a_{en1-2}}$

Zur Berechnung der Axial- und/oder Radiallast gehen sie zum Abschnitt 1.3

#### 4.2 Beispiel 1

Axial- und Radiallast treten nicht gleichzeitig auf.

#### A - Überprüfung der Axiallast

Berechnung nach Methode  $F_{a_{c1-2}}$

(4/a)

Die Nenn-Axiallast  $F_{a_{n1}}$ ;  $F_{a_{n2}}$  wird berechnet gemäß technischem Datenblatt unter Berücksichtigung von  $F_s = 1$  e  $f_{nh} = 10^5$ .

Wenn der berechnete  $f_{nh}$  Parameter vom Wert  $10^5$  abweicht, ist es notwendig den Wert  $F_{a_{c1-2}}$  unter Berücksichtigung des K-Last Korrekturfaktors – sie finden ihn im Produkt-Datenblatt - zur Berechnung heranzuziehen.

Jetzt ist es möglich den Zustand mit folgender Formel zu überprüfen:

(4/b)

#### B1 - Radiallast-Überprüfung

Berechnung nach Methode  $F_{r_{c1-2}}$

(4/c)

Die Getriebe-Nennradiallast finden sie im Produkt-Datenblatt. Die zulässige Radiallast im Abstand „x“,  $Fr(x)_{n1}$ ;  $Fr(x)_{n2}$  wird berechnet unter Berücksichtigung von  $F_s = 1$  und  $f_{nh} = 10^5$  wobei „x“ der Abstand der Last vom Wellenanfang ist.

Wenn der berechnete  $f_{nh}$  Parameter vom Wert  $10^5$  abweicht, ist es notwendig den Wert  $F_{r_{c1-2}}$  unter Berücksichtigung des K-Last Korrekturfaktors – sie finden ihn im Produkt-Datenblatt - zur Berechnung heranzuziehen.

Jetzt ist es möglich den Zustand mit folgender Formel zu überprüfen:

(4/d)

**1.4 Verifiche**

**1.4 Verification**

**1.4 Überprüfungen**

B2 - Calcolo durata in ore dei cuscinetti  
 Conoscendo:  $F_{ren1-2}$  ;  $F_s$  ;  $F_r(x)_{n1-2}$  alla distanza  $x$  dalla battuta.  
 Dalla formula indicata si ricava il fattore  $K$ .

B2 - Bearings life calculation If you know:  $F_{ren1-2}$  ;  $F_s$  ;  $F_r(x)_{n1-2}$  from step  $x$  distance.  
 From the following formula we extract  $K$  factor.

B2 - Berechnung der Lagerlebensdauer  
 Wenn:  $F_{ren1-2}$  ;  $F_s$  ;  $F_r(x)_{n1-2}$  und Abstand „ $x$ “ bekannt sind, erhalten sie aus folgender Formel den K-Faktor:

$$K = (F_{ren1-2} \times F_s) / F_r(x)_{n1-2}$$

(4/e)

Dal grafico del fattore  $K$  si ricava il valore  $f_{n2h}$  da cui, conoscendo il numero di giri  $n_2$ , si ricava la durata  $h$ .

From  $K$  factor graphic we extract  $f_{n2h}$  and if you know the  $n_2$ , speed, we calculate the life  $h$ .

Aus dem  $K$ -Faktor ermitteln wir graphisch  $f_{n2h}$

**4.3 Caso 2**

Carico assiale e radiale agiscono contemporaneamente.

**4.3 Example 2**

The Radial and axial load work at the same time.

**4.3 Beispiel 2**

Axial- und Radiallast treten gleichzeitig auf.

In questo caso è necessario effettuare un calcolo di verifica completo che richiede la conoscenza dei seguenti dati base:

In this case it's necessary to do a complete checking calculation, but we must have the following information:

In diesem Fall ist es erforderlich die gesamte Berechnung zu überprüfen. Wir müssen jedoch folgende Informationen haben:

- carico radiale  $F_{ren2}$   
 (verso, intensità, direzione);

- radial load  $F_{ren2}$   
 (way, intensity and direction);

- Radiallast  $F_{ren2}$   
 (Art, Größe, Richtung);

- carico assiale  $F_{aen2}$   
 (verso, intensità);

- axial load  $F_{aen2}$   
 (way and intensity);

- Axiallast  $F_{aen2}$   
 (Art und Richtung);

- senso di rotazione dell'albero

- shaft rotation

- Drehrichtung der Welle

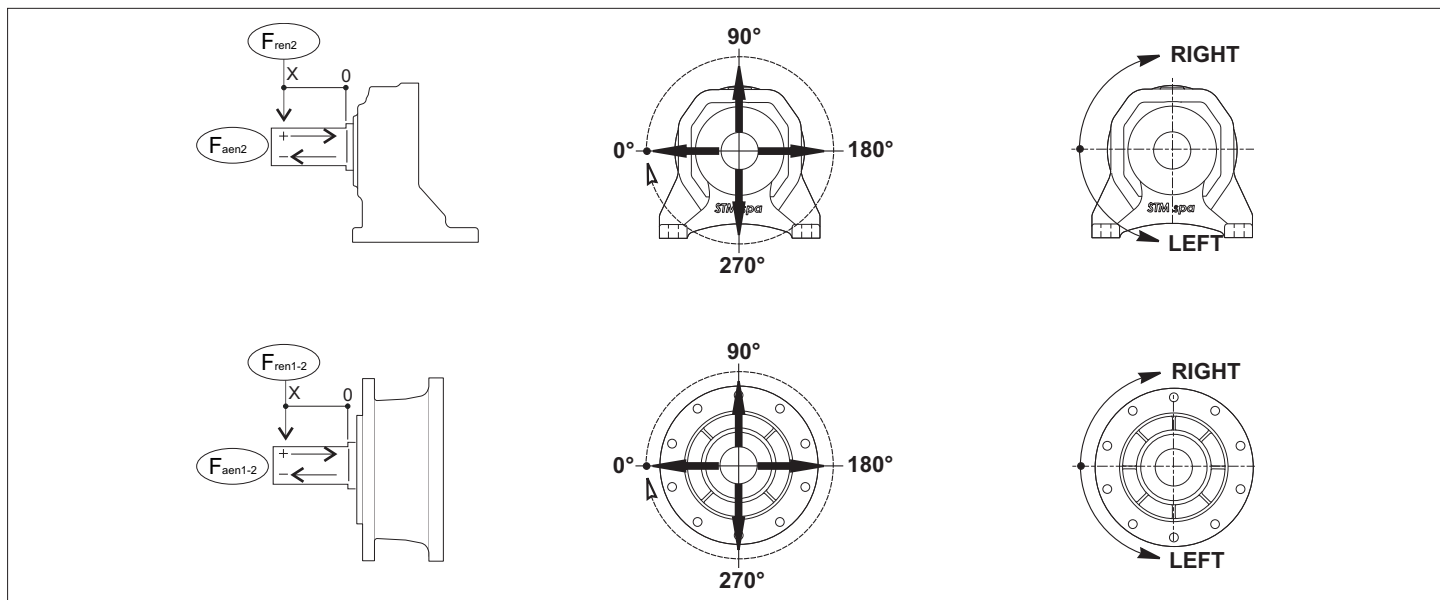

5) Verifica Posizione di montaggio

5) Check mounting position

6) Prüfen der Einbaulage

6) Lubrificazione

6) Lubrication

6) Schmierung

6.1 - Verificare che tipo e viscosità olio siano idonee alle velocità applicate, ai carichi e al rapporto di riduzione del riduttore selezionato;

6.1 - Verify that the oil type and viscosity are suitable to the input speed and ratio required;

6.1) Überprüfen sie, ob Öltype und Viskosität für Eingangs-drehzahl und erforderliche Übersetzung geeignet sind.

6.2 - Verificare che la quantità di olio sia conforme alla:

6.2 - Verify if the oil quantity is corresponding to:

6.2) Überprüfen sie Ölmenge in Verbindung mit

- taglia ;
- versione;
- posizione di montaggio.

- size
- version
- mounting position

- Getriebegröße
- Type
- Einbaulage

6.3 - Verificare se occorre montare il vaso di espansione e tappo di sfiato.

6.3 - Verify if it's necessary to mount an oil tank and breather plug.

6.3) Überprüfen sie, wenn erforderlich, den Einbau eines Ölbehälters und von Entlüftungsschrauben.

Per maggiori chiarimenti vedere sezione V.

For any other information please see section V.

Weitere Informationen finden sie in Abschnitt V



1.4 Verifiche

1.4 Verification

1.4 Überprüfungen

7) Potenza termica del riduttore: è necessario verificare la seguente formula:

7) Gearbox thermal power: it's necessary to check the following formula:

7) Thermische Belastung des Getriebes: Eine Überprüfung mit folgender Formel ist erforderlich:

$$P_1 \leq P_{tN} \times f_m \times f_a \times f_d \times f_p \times f_f \quad [\text{kW}]$$

(7/a)

Considerazioni sui parametri con i quali è stata calcolata la  $P_{tN}$  sono riportati nella tabella con indicato, per ciascun parametro, il relativo parametro correttivo. I valori delle  $P_{tN}$  dei riduttori sono riportate nella tabella riportata nella pagina seguente.

The thermal power considerations with the corresponding correction parameters can be found in the following table.

Die Bedingungen für die thermische Belastung unter Berücksichtigung entsprechender Korrekturparameter sind in folgender Tabelle zusammengestellt: Die Werte  $P_{tN}$  sind auf der nächsten Seite.

Nei riduttori combinati del tipo EXV - EXA - EXO ecc. è necessario verificare la potenza al limite termico anche del riduttore accoppiato. La potenza applicabile deriva dal minimo dei due valori calcolati.

On the combined EXV - EXA - EXO gearboxes it's necessary to check the secondary gearbox thermal power too. The input power is the result of the minimum value between the two calculated ones.

Bei kombinierten Getrieben EXV - EXA - EXO sind auch die Zusatzgetriebe auf thermische Belastung zu überprüfen. Als thermische Antriebsleistung ist der Minimalwert beider Ergebnisse heranzuziehen.

**$P_{tN}$  = potenza termica nominale/thermal power rating /thermische Nenngrenzleistung**

Descrizione condizione operativa <i>Operative condition description</i> Beschreibung der Arbeitsbedingungen	Valore Riferimento per calcolo $P_{tN}$ <i>Reference value for <math>P_{tN}</math> calculation</i> Referenzwert für die $P_{tN}$ Berechnung	Fattore correttivo di riferimento <i>Reference correction factor</i> Referenz-Korrekturfaktor
1 - Ambiente Lavoro * 1 - Work ambient* 1-Arbeitsumgebung*	ambiente industriale aperto con velocità dell'aria di 1,4 m/s open space industrial environment with air speed 1,4 m/s Im industriellen offenen Umfeld mit Luftgeschwindigkeit 1,4 m/s	Da definire tipo ambiente/Ambient type to define/Umgebung ist zu definieren Esempio / For example / z.B. A - Ambiente Chiuso / Closed space / B - Carter
2 -Stato Superficiale * 2 - Surface condition* 2-Öberflächenbedingungen*	Non verniciato con nessun accumulo di polvere e/o sporco. Not painted without deposit of dust and/or dirt. Nicht lackiert ,Staub oder Schmutzfrei	Da definire tipo finitura/Finishing type to define/Umgebung ist zu definieren Esempio / For example / z.B. A - Verniciato/Painting/Lackierung; B - Sporco e/o Polvere/Dirty and/or dust/Schmutz und/oder Staub
3 - Motorizzazione * 3 - Input adjustment* 3 - Antrieb*	Versione ECE - Senza alcuna ventilazione ECE version - without ventilation ECE-Version ohne Lüftung	Da definire tipo unità motrice / Prime mover type to be defined / Antrieb ist zu definieren Se l'unità motrice è installata direttamente sul riduttore ne perturba lo stato di equilibrio termico. If the prime mover is mounted on the gearbox his thermal power will be different. Wenn die Antriebseinheit direkt am Getriebe montiert ist, wird das thermische Gleichgewicht beeinflusst.
4 - Metodo di Lubrificazione 4 - System Lubrification 4- Tauchschmierung	Sbattimento Splash Oil Oel Bespritzung	fm.: fattore correttivo per la posizione di montaggio, velocità e rapporto. fm.: correction factor accounting for mounting position, speed and ratio. fm.: Korrekturfaktor für Einbaulage, Drehzahl und Übersetzungsverhältnis. Lubrificazione forzata: è contemplato del coefficiente fm da porsi in questo caso uguale ad 1.
<b>5 - Posizione di montaggio</b>	M1	
<b>6 - <math>n_1</math></b>	1000 [rpm]	
7 - Tipo Lubrificante * 7 - Lubricant type* 7 - Schmiermitteltype	PAG ISO VG 320 olio sintetico PAG ISO VG 320 syntetic oil PAG ISO VG 320 Synthetiköl	Da definire to define ist zu definieren
<b>8 - <math>t_a</math></b>	20 [° C]	fp = fattore correttivo della temperatura ambiente fp = ambient temperature factor fp = Korrekturfaktor der Umgebungstemperatur
<b>9 - <math>t_{oil}</math></b>	-	-
10 - Tipo Servizio 10 - Working use 10 - manca	Continuo Continuos Kontinuierlich	fd = fattore correttivo del tempo di lavoro fd = operation time factor fd = Korrekturfaktor der Arbeitszeit
11 - altitudine 11 - Altitude 11- Seehöhe	0 [m]	fa = fattore correttivo dell'altitudine fa = altitude factor fa = Höhenkorrekturwert



1.4 Verifiche

1.4 Verification

1.4 Überprüfungen

P <sub>IN</sub>	
	ALL SIZES
EX 1	Vedere tabelle delle prestazioni Please look at the performance tables Siehe Leistungstabellen
EX 2	
EX 3	
EX 4	

ATTENZIONE:

Questo valore non deve essere confuso con la potenza della unità motrice installata che per esempio per esigenze di normalizzazione è scelto a volte più grande del necessario.

ATTENTION:

This value must not be confused with the installed prime mower power, that sometimes is mounted bigger than necessary.

Achtung

Der Wert darf nicht verwechselt werden mit dem Wert des installierten Primärtriebes, welcher manchmal größer als erforderlich ist.

f <sub>m</sub>			
size		M1-M2-M5-M6	M3-M4
		n <sub>1</sub>	
		>1000 - n <sub>1max</sub>	> 1000 -1750      1751-n <sub>1max</sub>
EX...1	10-20-25	0.95	0.9
	30-35-40-50-70	0.95	0.9      0.75
	80-90-95-100	0.90	0.8      0.65
	150-180-200-250-280-300	0.85	0.7      0.60
	350-360-420	0.8	0.68      0.58
	600-650	1.0	1.0      1.0
	800-850	1.0	1.0      1.0
	1000-1200-1500-1600-2000 2500-2600-3000-3100-3200-3700-4500 5500-6800-7500-8000	1.0	1.0      1.0

size		EX: M1-M2-M5-M6 EXB: M...1 - M...2	EX: M3-M4 EXB: M...3 - M...4 - M...5 - M...6	
		n <sub>1</sub>		
		> 1000-n <sub>1max</sub>	> 1000 -1750	1751-n <sub>1max</sub>
EX...2 EXB...2 EX...3 EXB...3 EX...4 EX...4	10-20-25	1.0	1.0	1.0
	30-35-40-50-70	1.0	0.95	0.80
	80-90-95-100	0.95	0.85	0.70
	150-180-200-250-280-300	0.90	0.75	0.65
	350-360-420	0.85	0.7	0.60
	600-650	0.8	0.68	0.58
	800-850	0.8	0.68	0.58
	1000-1200-1500	0.8	0.68	0.58
	1600-2000	0.8	0.68	0.58
	2500-2600-3000-3100	0.8	0.68	0.58
3200-3700-4500	0.8	0.68	0.58	
5500-6800-7500-8000	0.8	0.68	0.58	

N.B. I valori di n<sub>1max</sub> sono riportati al punto 3 (Verifiche).  
(fm =1 nel caso in cui n<sub>1</sub>= 0-1000 min<sup>-1</sup>)

NOTE n<sub>1max</sub> values are listed at point 3 (Verification)  
(fm =1 if n<sub>1</sub>= 0-1000 rpm)

HINWEIS: Die Werte n<sub>1max</sub> werden unter Punkt 3 "Überprüfungen" angegeben.  
(fm =1 bei n<sub>1</sub>= 0-1000 min<sup>-1</sup>)

f <sub>a</sub>					
m	0	750	1500	2250	3000
fa	1	0.95	0.90	0.85	0.81

f <sub>d</sub>	
S3%	
100	1
80	1.05
60	1.15
40	1.35
20	1.8

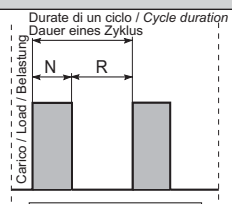

$$S3 = \frac{N}{N + R} \cdot 100$$

f <sub>p</sub>						
Temperatura ambiente Ambient temperature Umgebungstemperatur	50 °C	40 °C	30 °C	20 °C	10 °C	0 °C
	0.63	0.75	0.87	1	1.12	1.25

1.4 Verifiche

1.4 Verification

1.4 Überprüfungen

$f_f$

Il fattore correttivo  $f_f$  della potenza termica che tiene conto dell'effetto refrigerante della ventola assume in accordo con le norme AGMA 6010.E88 i valori riportati nella tabella 8. L'impiego è limitato alle velocità maggiori o uguali a 700  $\text{min}^{-1}$ .

Cooling fan factors  $f_f$  reported in table 8 are in accordance with AGMA 6010.E88 and can be used directly to adjust thermal power to reflect the use of a cooling fan. These factors must only be used for speeds equal to 700 rpm and higher.

In Übereinstimmung mit den Normen AGMA 6010.E88 nimmt der Korrekturwert  $f_f$  der thermischen Grenzleistung, der den Kühleffekt des Lüfters berücksichtigt, die in der Tabelle 8 angegebenen Werte an. Der Einsatz beschränkt sich auf die Drehzahlen die 700  $\text{min}^{-1}$  betragen oder darüber liegen.

Typo / Type / Typ	Typo ventola / Fan type / Lüfertyp	Note / Notes / Hinweise	$f_f$
EX EXB	VE	Contattare per la selezione il servizio Tecnico Commerciale Please contact our sales technical dept. Bitte kontaktieren sie unsere technische Verkaufsabteilung	

Qualora (7/a) non sia verificata occorre sostituire la ventola con un gruppo di raffreddamento con scambiatore di calore. Per selezionare il gruppo di raffreddamento adeguato occorre determinare la  $P_{ta}$  necessaria:

If (7/a) is not verified, opt for a heat exchanger instead of fan cooling. To select a suitable cooling unit, you need to determine required  $P_{ta}$ :

Sollte diese Bedingung (7/a) nicht gegeben sein, muss der Lüfter durch ein Kühlaggregat mit Wärmeaustauscher ersetzt werden. Vor der Wahl des angemessenen Kühlaggregats muss zunächst die erforderliche  $P_{ta}$  bestimmt werden:

$$P_{ta} = P_1 - (P_{IN} \times f_m \times f_a \times f_d \times f_p) \quad [\text{kW}] \quad (7/b)$$

dove:  
 $P_{ta}$  = potenza termica addizionale

Where:  
 $P_{ta}$  = additional thermal power required

Hier ist:  
 $P_{ta}$  = thermische Zusatzgrenzleistung

Dopo avere selezionato il gruppo di raffreddamento, ripetere la verifica aggiungendo alla precedente il valore massimo di  $P_{tamax}$  del range identificato espresso in tabella, adeguato con i coefficienti correttivi di temperatura acqua e aria:

After selecting the cooling unit, check that the following condition is satisfied; as you can see, it considers the upper limit value  $P_{tamax}$  of the resulting tabulated range adjusted using the water and air temperature correction factors:

Nach erfolgter Wahl der Kühlgruppe, die Kontrolle wiederholen und dabei dem vorausgehenden Wert den max. Wert des  $P_{tamax}$  des in der Tabelle angegebenen Bereichs zurechnen und durch die Korrektorkoeffizienten der Wasser- und Lufttemperatur anpassen:

$$P_1 \leq (P_{IN} \times f_m \times f_a \times f_d \times f_p) + (P_{tamax} \times f_w \times f_a) \quad [\text{kW}] \quad (7/b)$$

dove:  
 $P_{tamax}$  = potenza termica addizionale del range identificato espresso in tabella  
 $f_w$  = coefficiente relativo alla temperatura dell'acqua (esclude fc)  
 $f_c$  = coefficiente relativo alla temperatura dell'aria (esclude fw)

Where:  
 $P_{tamax}$  = additional thermal power required obtained from resulting tabulated range  
 $f_w$  = water temperature factor (excludes fc)  
 $f_c$  = air temperature factor (excludes fw)

Hier ist:  
 $P_{tamax}$  = thermische Zusatzgrenzleistung des identifizierten, in der Tabelle angegebenen Bereichs  
 $f_w$  = Koeffizient bezüglich der Wassertemperatur (schließt fc aus)  
 $f_c$  = Koeffizient bezüglich der Lufttemperatur (schließt fw aus)

$P_{ta}$  [kW]

EX

Raffreddamento con scambiatore acqua-olio (Tacqua=15°C)  
Cooling by water-oil exchanger (Twater=15°C)  
Kühlung durch Wasser-/Ölaustauscher (TWasser=15°C)

RFW...		EX 1	EX 2	EX 3	EX 4
Size	Q <sub>min</sub>				
1	6	≤ 135	≤ 66	≤ 46	≤ 37
2	6	136 ÷ 219	67 ÷ 108	47 ÷ 74	38 ÷ 59
3	16	220 ÷ 412	109 ÷ 202	75 ÷ 139	60 ÷ 111
4	30	413 ÷ 1104	203 ÷ 542	140 ÷ 373	112 ÷ 298
5	80	1105 ÷ 1972	543 ÷ 968	374 ÷ 666	299 ÷ 533
6	135	1972 ÷ 3280	968 ÷ 1610	666 ÷ 1107	533 ÷ 886
7	200	3280 ÷ 5910	1610 ÷ 2901	1107 ÷ 1995	886 ÷ 1596
8	200	5910 ÷ 7509	2901 ÷ 3686	1995 ÷ 2536	1596 ÷ 2027

Raffreddamento con scambiatore aria-olio (Taria=20°C)  
Cooling by air-oil exchanger (Tair=20°C)  
Kühlung durch Luft-/Ölaustauscher (TLuft=20°C)

RFA...		EX 1	EX 2	EX 3	EX 4
Size	Q <sub>min</sub>				
1	6	≤ 304	≤ 149	≤ 103	≤ 82
2	13	305 ÷ 407	150 ÷ 200	104 ÷ 138	83 ÷ 110
3	32	408 ÷ 798	201 ÷ 392	139 ÷ 269	111 ÷ 215
4	112	799 ÷ 1336	393 ÷ 656	270 ÷ 451	216 ÷ 361
5	112	1337 ÷ 2003	657 ÷ 984	452 ÷ 676	362 ÷ 541
6	160	2004 ÷ 2516	985 ÷ 1235	677 ÷ 849	452 ÷ 679
7	160	2517 ÷ 3952	1236 ÷ 1940	850 ÷ 1334	680 ÷ 1067

**EXB**

Raffreddamento con scambiatore acqua-olio (Tacqua=15°C)  
Cooling by water-oil exchanger (Twater=15°C)  
Kühlung durch Wasser-/Öltaustauscher (TWasser=15°C)

RFW...		EXB 2	EXB 3 EXB 4
Size	Q <sub>min</sub>		
1	6	≤ 46	≤ 37
2	6	47 ÷ 74	38 ÷ 59
3	16	75 ÷ 139	60 ÷ 111
4	30	140 ÷ 373	112 ÷ 298
5	80	374 ÷ 666	299 ÷ 533
6	135	666 ÷ 1107	533 ÷ 886
7	200	1107 ÷ 1995	886 ÷ 1596
8	200	1995 ÷ 2534	1596 ÷ 2027

Raffreddamento con scambiatore aria-olio (Taria=20°C)  
Cooling by air-oil exchanger (Tair=20°C)  
Kühlung durch Luft-/Öltaustauscher (TLuft=20°C)

RFA...		EXB 2	EXB 3 EXB 4
Size	Q <sub>min</sub>		
1	6	≤ 103	≤ 82
2	13	104 ÷ 138	83 ÷ 110
3A	32	139 ÷ 269	111 ÷ 215
4	112	270 ÷ 451	216 ÷ 361
5	112	452 ÷ 676	362 ÷ 541
6	160	677 ÷ 849	452 ÷ 679
7	160	850 ÷ 1334	680 ÷ 1067

**fw**

Coefficiente relativo alla temperatura dell'acqua  
Water temperature factor  
Koeffizient bezüglich der Wassertemperatur

Twater	15°C	20°C	25°C	30°C
<b>fw</b>	1	0.85	0.7	0.6

**fc**

Coefficiente relativo alla temperatura dell'aria  
Air temperature factor  
Koeffizient bezüglich der Lufttemperatur

Tair	15°C	20°C	25°C	30°C	35°C	40°C
<b>fc</b>	1.12	1	0.88	0.75	0.65	0.5

Una volta selezionato lo scambiatore è necessario verificare se la quantità di olio del riduttore è sufficiente a garantire un corretto funzionamento del gruppo. Pertanto deve essere verificata la relazione:

After selecting the cooling system it's necessary to check if the oil quantity is enough for making it work.

Nach der Auswahl des Kühlsystems ist es nötig mit unten stehender Formel zu überprüfen, ob die Ölmenge für diese Arbeit ausreichend ist:

Therefore check the following formula:

$$Q_{rid} \geq Q_{min} \times 1.2$$

(7/c)

Q<sub>rid</sub> - Quantità olio di riempimento del riduttore (vedere Sezione V)

Q<sub>rid</sub> - Gearbox oil quantity (l) look at vedere Section V

Q<sub>rid</sub> - Ölfüllmenge des Getriebes siehe Abschnitt V

Q<sub>min</sub> - Quantità olio minima che deve avere il serbatoio olio per garantire il funzionamento del gruppo.

Q<sub>min</sub> - Minimum tank oil quantity to assure the cooling running.

Q<sub>min</sub> - Minimale Ölfüllung im Tank, um die Kühlung sicherzustellen.

Qualora la relazione non fosse soddisfatta è necessario prevedere un serbatoio aggiuntivo

If the formula is not satisfied, it will be necessary to add another oil tank.

Sollte die Relation nicht zufriedenstellend sein, muss ein Zusatztank vorgesehen werden.

8) Condizioni di impiego:

8.1 - ta > 0 °C: vedere i punti 6 e 7;  
8.2 - ta < -10 °C: contattare il nostro servizio tecnico-commerciale.

8) Using conditions:

8.1 - ta > 0 °C: look at points 6 and 7;  
8.2 - ta < -10 °C: contact our technical sales dept.

8) Anwendungsbedingungen:

8.1 - ta > 0 °C: siehe Punkt 6 und 7;  
8.2 - ta < -10 °C: bitte kontaktieren sie unsere technische Verkaufsabteilung.

**1.4 Verifiche**

**1.4 Verification**

**1.4 Überprüfungen**

9) Coppia di slittamento del calettatore

9) *Shrink disk slipping torque* .

9) Schrumpfscheiben-Schlupfmoment

E' necessario che sia soddisfatta la seguente relazione:

*The following formula must be satisfied:*

Folgende Bedingung muss erfüllt sein:

$$M_{2s} > T_{2max}$$

(7/d)

Coppia Slittamento - Slipping torques - Rutsch- momente	
	M <sub>2s</sub> [Nm]
10 - 20 - 25	2000
30 - 35 - 40 - 50 - 70	7500
80	13000
90 - 95 - 100	17600
150 - 180 - 200	35000
250 - 280	41000
300	52000
350 - 360	62000
420	86000
600 - 650	136000
800 - 850	176000
1000 - 1200	342000
1500 - 1600 - 2000	398000
2500 - 2600 - 3000 - 3100 - 3200	603000
3700 - 4500	800000
5500	990000
6800 - 7500	1235000
8000	1235000

**Nota**  
Sulle grandezze ≤ 420 si utilizzano calettatori con larghezza maggiorata che consentano di avere una distribuzione del carico più uniforme riducendo così lo stato tensionale dell'albero uscita.

**Remark**  
*sizes ≤ 420 are using shrink disk with increased width, in order to have uniform distribution of the load thereby reducing the stress load of the output shaft.*

**Bemerkung**  
Bei den Größen ≤ 420 wird eine breitere Schrumpfscheibe verwendet, welche eine gleichmäßige Lastverteilung gewährt und so den Spannungszustand der Abtriebswelle reduziert.



10) Verifica peso motore elettrico:  
EX - Lineare:

10) *Verify of the electric motor weight: EX - In line:*

10) Überprüfung des Elektromotorgewichtes EX-inline:

Qualora il peso del motore elettrico installato sia maggiore dei valori riportati in tabella e qualora la posizione di montaggio del riduttore sia tale da porre il motore nelle posizioni 1-2-3 è necessario contattare il nostro servizio tecnico per verificare se l'installazione è idonea, considerando il peso del motore installato e il fattore di servizio dell'applicazione.

*If the input weight electric motor is bigger than value in table and the mounting position is 1-2-3, it will be necessary to contact our technical sales department to check the electric motor weight and the service factor of the installation.*

Überprüfung des Elektromotorgewichtes: Wenn der Gewicht von elektrische Antriebsmotor größer als die Werte in der Tabelle ist also und in Position 1 bis 3 montiert ist, kontaktieren sie bitte unsere technische Verkaufsabteilung wegen Überprüfung von Gewicht und Servicefaktor.

P<sub>KG</sub> - peso motore elettrico

P<sub>KG</sub> - *Electric motor weight*

P<sub>KG</sub> - Gewicht E-Motor

1.4 Verifiche

1.4 Verification

1.4 Überprüfungen

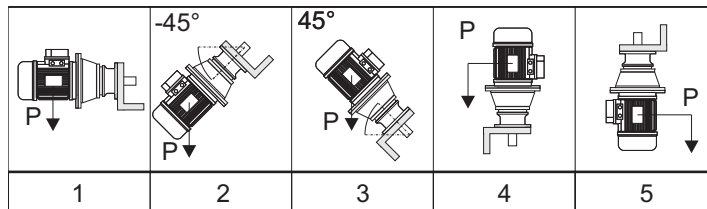

Qualora il peso del motore elettrico installato sia maggiore dei valori riportati in tabella è necessario contattare il nostro servizio tecnico per verificare se l'installazione è idonea, considerando il peso del motore installato e il fattore di servizio dell'applicazione.

*If the input weight electric motor is bigger than value in table , it will be necessary to contact our technical sales department to check the electric motor weight and the service factor of the installation.*

Überprüfung des Elektromotorgewichtes: Wenn der Gewicht von elektrische Antriebsmotor größer als die Werte in der Tabelle ist also , kontaktieren sie bitte unsere technische Verkaufsabteilung wegen Überprüfung von Gewicht und Servicefaktor.



<b>IEC</b>	50	56	63	71	80	90	100	112	132	160	180	200	225	250	280	315
<b>PKG - max</b>	3,9	5	8	11	15,6	24	33	47	83	150	214	263	344	450	682	1162

11) Coppia frenatura-Motore Autofrenante

11) Braking torque - Brake motor

11) Bremsmoment – Bremsmotor

Nel caso di frenature  $T_{2max}$  può essere considerata come quella parte della coppia decelerante ( $T_{2dec}$ ) che passa attraverso l'asse lento del riduttore:

*For braking  $T_{2max}$  may be considered as that portion of deceleration torque ( $T_{2dec}$ ) passing through the gear unit output (low speed) shaft:*

Bei Bremsungen kann  $T_{2max}$  als der Teil des Beschleunigungsmoments Abbremsmoment ( $T_{2dec}$ ), der durch die Abtriebsachse des Getriebes läuft, angesehen werden:

$$T_{2max} = T_{2dec} = \left( \left( \frac{T_{1f} \cdot ir}{\eta} \right) - T_{2n} \right) \cdot \left( \frac{J}{J + \frac{J_0}{\eta}} \right) + T_{2n} \quad [Nm]$$

dove:

J: momento d'inerzia della macchina e del riduttore ridotto all'asse motore ( $kgm^2$ )  
 $J_0$ : momento d'inerzia delle masse rotanti sull'asse motore ( $kgm^2$ )  
 $T_{1f}$ : coppia frenante dinamica (Nm)

Where:

J: machine and gear unit inertial load reflected to motor shaft ( $kgm^2$ )  
 $J_0$ : inertial load of rotating parts at motor shaft ( $kgm^2$ )  
 $T_{1f}$ : dynamic braking torque (Nm)

Hier ist:

J: An der Motorachse reduziertes Trägheitsmoment der Maschine und des Getriebes ( $kgm^2$ )  
 $J_0$ : Trägheitsmoment der an der Motorachse drehenden Massen ( $kgm^2$ )  
 $T_{1f}$ : dynamisches Bremsmoment (Nm)

Prima della messa in servizio del riduttore è necessario verificare la seguente relazione:

*Before using the gearbox, it's necessary to verify the following formula:*

Vor Verwendung des Motors ist nach unten stehender Formel sicherzustellen:

$$T_{2max} < T_{max}$$

(7/e)

Qualora la condizione non sia rispettata è necessario provvedere alla regolazione della coppia di frenatura.

*If the condition is not respected, it will be necessary to adjust the braking torque.*

Wenn diese Bedingung nicht erreicht wird, ist es notwendig das Bremsmoment entsprechend einzustellen.

## 1.5 Stato di fornitura

### 1.5.0 VERNICIATURA E PROTEZIONE

I riduttori sono verniciati esternamente con fondo antiossidante all'acqua di colore rosso, salvo disposizioni contrattuali diverse

La protezione è idonea a resistere a normali ambienti industriali anche esterni, e a consentire finiture ulteriori con vernici sintetiche.

Per maggiori informazioni relative allo stato di fornitura vedere la tabella seguente

#### Caratteristiche della Vernice

Nel caso si prevedano condizioni ambientali particolarmente aggressive occorre adottare verniciature speciali (TYP0-TYP1-TYP2 - TYP3 - TYP4).

#### ATTENZIONE

In caso di verniciatura dei prodotti, si devono preservare da tale trattamento i piani lavorati e le tenute, al fine di evitare che la vernice ne alteri le caratteristiche chimico-fisiche e pregiudichi l'efficienza dei paraolio. Occorre analogamente preservare la targa di identificazione, e proteggere contro l'occlusione il tappo di livello dell'olio e il foro del tappo di sfiato (ove esistenti).

## 1.5 Scope of the supply

### 1.5.0 PAINTING AND PROTECTION

*The gear units are externally painted with a red water-base antioxidising undercoat, unless different contractual instructions are given.*

*The protection is suitable to stand normal industrial environments, also outdoors, and allows additional synthetic paint finishes.*

*For further details about the supply conditions, please refer to the following table*

#### Paint features

In case particularly aggressive environment conditions are expected, special paints will be needed (TYP0-TYP1-TYP2 - TYP3 - TYP4).

#### ATTENTION

If the product must be painted, protect the machined surfaces and oil seals/gaskets in order to prevent any damage.

It is also necessary to protect the identification plate, the oil level plug (if fitted) and the hole in the breather plug (if fitted) against obstruction.

## 1.5 Lieferzustand

### 1.5.0 LACKIERUNG UND SCHUTZ

Außen mit einer roten Rostschutzgrundierung auf Wasserbasis lackiert, vorbehaltlich abweichender vertraglicher Vereinbarungen.

Dieser Schutz ist für einen Einsatz in normalen industriellen, auch im Freien liegenden Umfeldern geeignet und erlaubt Überlackierungen mit Synthetiklack.

Weitere Informationen zum Lieferzustand können der folgenden Tabelle entnommen werden.

#### Eigenschaften der Lackierung

Sollten besonders aggressive Umgebungsbedingungen vorliegen, müssen Spezialackierungen verwendet werden (TYP0-TYP1-TYP2 - TYP3 - TYP4).

#### ACHTUNG

Sollten die Produkte lackiert werden, muss darauf geachtet werden, dass die bearbeiteten und Dichtflächen dabei geschützt werden, so dass verhindert werden kann, dass die Lackierung die chemisch-physischen Eigenschaften verändert und die Wirkung der Öabdichtungen einschränkt. In der gleichen Weise und aus gleichem Grund müssen das Typenschild und die Öleinfüllschraube sowie die Bohrung der Entlüftungsschraube (wo vorhanden) geschützt werden.



OPT2 Opzioni - Verniciatura Options - Painting and surface protection Optionen - Lackierung und Oberflächenschutz					
Serie Series Baureihe	Verniciatura Interna Inner painting Innenlackierung	Verniciatura Esterna Outer painting Außenlackierung		Piani lavorati Machined surfaces Bearbeitete Flächen	Alberi Shafts Wellen
		Tipo e Caratteristiche vernice Paint type and features Lacktyp und -eigenschaften	Verniciabile Can be painted Kann lackiert werden		
<b>TypEX</b>					
<b>EX EXB</b>	Uguale a verniciatura esterna Same as outer painting Wie Außenlackierung	Fondo antiossidante all'acqua di colore rosso, a red water-base antioxidising undercoat, Roten Rostschutzgrundierung auf Wasserbasis lackiert	Si	Quando il materiale è la ghisa sono protetti con pasta antiruggine. When material is cast iron, they are protected by oxide protectant Falls aus Gusseisen mit Rostschutzpaste geschützt.	Protetti con pasta antiruggine. Protected by oxide protectant. Mit Rostschutzpaste geschützt.

1.5 Stato di fornitura

1.5 Scope of the supply

1.5 Lieferzustand

1.5.0 VERNICIATURA E PROTEZIONE

1.5.0 PAINTING AND PROTECTION

1.5.0 LACKIERUNG UND SCHUTZ

Protezione superficiale Surface protection	Numero di strati Permutation of layers	Spessore Coat thick nes	Adatto per Suitable for
<b>TYP 1</b>	1x Primer 1x Two-component top coat	Circa/Approx. <b>120 micron</b> A Secco/Dry	1 - Impatto ambientale BASSO - (condizioni ambientali normali) Low environment impact (Normal ambient condition) 2 - Umidità relativa inferiore al 90% Relative humidity below 90 % 3 - Temperatura superficiale massima. 120 °C Surface temperature up to max. 120 °C 4 - Categoria di corrosività " <b>C3-M</b> " (DIN EN ISO 12,944-2) Corrosivity category " <b>C3-M</b> " (DIN EN ISO 12,944-2)
<b>TYP 2</b> Standard Rinforzato Standard Reinforced	1x Primer 1x Two-pack Intermediate 1x Two-pack top coat	Circa/Approx. <b>160 micron</b> A Secco/Dry	1 - Impatto ambientale MEDIO Medium environmental impact 2 - Umidità relativa massima 95 % Relative humidity max. 95 % 3-Temperatura superficiale massima 120 °C Surface temperature up to max. 120 °C 4 -Categoria di corrosività " <b>C4-M</b> " (DIN EN ISO 12,944-2) Corrosivity category " <b>C4-M</b> " (DIN EN ISO 12,944-2)
<b>TYP 3</b> Industriale Industrial	1x Primer 2x Two-pack Intermediate 1x Two-pack top coat	Circa/Approx. <b>240 micron</b> A Secco/Dry	1 - Impatto ambientale ALTO - Applicazione industriale High environmental impact - Industrial Application 2 - Umidità relativa massima 100 % Relative humidity max. 100 % 3-Temperatura superficiale massima 120 °C Surface temperature up to max. 120 °C 4 - Categoria di corrosività " <b>C5I-M</b> " (DIN EN ISO 12,944-2) Corrosivity category " <b>C5I-M</b> " (DIN EN ISO 12,944-2)
<b>TYP 4</b> Marino Marine	1x Zinc Primer 2x Two-pack Intermediate 2x Two-pack top coat	Circa/Approx. <b>320 micron</b> A Secco/Dry	1 - Alto impatto ambientale - Applicazione ambiente marino High environmental impact - Marine Application 2 - Umidità relativa massima 100 % Relative humidity max. 100 % 3-Temperatura superficiale massima 120 °C Surface temperature up to max. 120 °C 4 - Categoria di corrosività " <b>C5M-M</b> " (DIN EN ISO 12,944-2) Corrosivitycategory " <b>C5M-M</b> " (DIN EN ISO 12,944-2)

A richiesta é possibile fornire ciclo di verniciatura ,schede tecniche dei prodotti utilizzati e report di prova  
If requested, we can supply you with painting procedures, data sheets of the products which have been used and testing reports  
Auf Anfrage ist es möglich den Lackierzyklus, technische Leistungsblätter der benutzten Produkte und Testberichte zur Verfügung zu stellen



**1.5 Stato di fornitura**

**1.5 Scope of the supply**

**1.5 Lieferzustand**

**1.5.1 MATERIALI COSTRUTTIVI**

**1.5.1 MATERIAL**

**1.5.1 KOSTRUKTIONSMATERIAL**

**1.5.1.1 Casse - Flange - Coperchi**

**1.5.1.1 Housings - Flanges - Covers**

**1.5.1.1 Gehäuse - Flanschen – Deckel**



Serie Series Baureihe	Supporti Uscita Output Support Abtriebsselement	Supporti Entrata Input Support Antriebsselement	
	Getti di ghisa a grafite sferoidale Spheroidal cast iron Sphäroguss	Getti di ghisa a grafite sferoidale Spheroidal cast iron Sphäroguss	Fusioni in ghisa grigia Grey iron casting Grauguss-Legierungen
<b>EX EXB</b>	R-M-MX-T-H-X-S-SB P-PH-PX-PS-PSB F-FB-FP-FS-FSR-FSB FC-FCB FU-HU-SU-TU	EXB - ECR	EU - ECE - IEC - I

**1.5.1.2 Materiale degli anelli di tenuta**

**1.5.1.2 Materials of Seals**

**1.5.1.2 Dichtungstoffe**

Serie Series Baureihe	OPT Opzioni - Materiale degli anelli di tenuta Options - Materials of Seals Optionen - Dichtungstoffe		
	(Tenute STANDARD Oil Seals Standard Ölabdichtungen Standard)	.....	Opzioni - Disponibile Options Available Optionen - verfügbar
<b>EX EXB EX.</b>	(VT1 - NBR2)		<b>VT2</b>

<b>NBR1</b>	Paraoli in NBR in entrata	NBR oil seals at input end	Ölabdichtungen aus NBR im Antrieb
<b>NBR2</b>	Paraoli in NBR in uscita	NBR oil seals at output end	Ölabdichtungen aus NBR im Abtrieb
<b>NBR</b>	Paraoli in NBR in entrata ed in uscita	NBR oil seals at input and output end	Ölabdichtungen aus NBR im An- und Abtrieb
<b>VT1</b>	Paraoli in viton in entrata	Viton oil seals at input end	Ölabdichtungen aus Viton im Antrieb
<b>VT2</b>	Paraoli in viton in uscita	Viton oil seals at output end	Ölabdichtungen aus Viton im Abtrieb
<b>VT</b>	Paraoli in viton in entrata ed in uscita	Viton oil seals at input and output end	Ölabdichtungen aus Viton im An- und Abtrieb

1.5 Stato di fornitura

1.5 Scope of the supply

1.5 Lieferzustand

1.5.2 Lubrificazione

1.5.2 Lubrication

1.5.2 Schmierung

EX	OPT1 - Opzioni - Stato fornitura olio Options - Scope of the supply - Options - OIL Optionen - Lieferzustand - Optionen - Öl	
		Sigla ordine Designation order Bezeichnung Bestellung
	all sizes	<b>OUTOIL</b>

EXB	OPT1 - Opzioni - Stato fornitura olio Options - Scope of the supply - Options - OIL Optionen - Lieferzustand - Optionen - Öl	
		Sigla ordine Designation order Bezeichnung Bestellung
	all sizes	<b>OUTOIL</b>

Z0	OPT1 - Opzioni - Stato fornitura olio Options - Scope of the supply - Options - OIL Optionen - Lieferzustand - Optionen - Öl	
		Sigla ordine Designation order Bezeichnung Bestellung
		<b>OUTOIL</b>

Z1	OPT1 - Opzioni - Stato fornitura olio Options - Scope of the supply - Options - OIL Optionen - Lieferzustand - Optionen - Öl	
		Sigla ordine Designation order Bezeichnung Bestellung
		<b>OUTOIL</b>

Z2	OPT1 - Opzioni - Stato fornitura olio Options - Scope of the supply - Options - OIL Optionen - Lieferzustand - Optionen - Öl	
		Sigla ordine Designation order Bezeichnung Bestellung
		<b>OUTOIL</b>

EXV	OPT1 - Opzioni - Stato fornitura olio Options - Scope of the supply - Options - OIL Optionen - Lieferzustand - Optionen - Öl	
		Sigla ordine Designation order Bezeichnung Bestellung
	<b>EX</b>	<b>OUTOIL</b>
	<b>V</b>	Riduttore/Gearbox/Getriebe <b>R</b> Look at CT16

EXC	OPT1 - Opzioni - Stato fornitura olio Options - Scope of the supply - Options - OIL Optionen - Lieferzustand - Optionen - Öl	
		Sigla ordine Designation order Bezeichnung Bestellung
	<b>EX</b>	<b>OUTOIL</b>
	<b>C</b>	Riduttore/Gearbox/Getriebe <b>C</b> Look at CT 16

EXS	OPT1 - Opzioni - Stato fornitura olio Options - Scope of the supply - Options - OIL Optionen - Lieferzustand - Optionen - Öl	
		Sigla ordine Designation order Bezeichnung Bestellung
	<b>EX</b>	<b>OUTOIL</b>
	<b>S</b>	Riduttore/Gearbox/Getriebe <b>S</b> Look at CT 17

EXR	OPT1 - Opzioni - Stato fornitura olio Options - Scope of the supply - Options - OIL Optionen - Lieferzustand - Optionen - Öl	
		Sigla ordine Designation order Bezeichnung Bestellung
	<b>EX</b>	<b>OUTOIL</b>
	<b>R</b>	Riduttore/Gearbox/Getriebe <b>RX</b> Look at GSM_mod CT 03

EXO	OPT1 - Opzioni - Stato fornitura olio Options - Scope of the supply - Options - OIL Optionen - Lieferzustand - Optionen - Öl	
		Sigla ordine Designation order Bezeichnung Bestellung
	<b>EX</b>	<b>OUTOIL</b>
	<b>O</b>	Riduttore/Gearbox/Getriebe <b>O</b> Look at CT 17

EXA	OPT1 - Opzioni - Stato fornitura olio Options - Scope of the supply - Options - OIL Optionen - Lieferzustand - Optionen - Öl	
		Sigla ordine Designation order Bezeichnung Bestellung
	<b>EX</b>	<b>OUTOIL</b>
	<b>A</b>	Riduttore/Gearbox/Getriebe <b>A</b> Look at CT 17

1.5 Stato di fornitura

1.5 Scope of the supply

1.5 Lieferzustand

1.5.2 Lubrificazione

1.5.2 Lubrication

1.5.2 Schmierung

ATTENZIONE:

Lo stato di fornitura è messo in evidenza con una targhetta adesiva posta sul riduttore.

Verificare la corrispondenza tra stato di fornitura e targhetta adesiva.

CAUTION:

Gearbox state of supply is indicated on a nameplate applied on gearbox.

Ensure that nameplate data and state of supply correspond.

ACHTUNG:

Der entsprechende Lieferzustand wird auf einem Aufkleber am Getriebe angegeben. Überprüfen Sie die Übereinstimmung zwischen effektivem Lieferzustand und Aufkleber.



OPT1 - Opzioni - Stato fornitura olio- Options - Scope of the supply - Options - OIL Optionen - Lieferzustand - Optionen - Öl				
Stato fornitura Scope of the supply Lieferzustand	Riduttore - Lubrificazione Gearbox - Lubrication Getriebe - Schmierung	Tipo Type Typ	NOTE Note Hinweis	Targhetta Nameplate Aufkleber
<b>OUTOIL</b>  Riduttore Privo di Lubrificante <i>Gearbox with no lubricant</i> Getriebe ohne Schmiermittel	Si consiglia l'uso di oli a base sintetica. Vedere a tale proposito le indicazioni riportate Sezione V. Tutti i riduttori con limitatore di coppia LC-LP-LF devono essere lubrificati ad olio: <b>la lubrificazione a grasso non è ammessa.</b>  The use of synthetic oil is recommended. see details in Section V. All gearboxes incorporating torque limiters LC-LP-LF will have to be lubricated with oil: <b>grease lubrication is not admitted.</b>  Der Einsatz von synthetischem Öl wird empfohlen. Siehe diesbezüglich die Hinweise im Abschnitt V. Alle Getriebe mit Rutschkupplung LC-LP-LF müssen mit Öl geschmiert werden: <b>Eine Fettschmierung ist hier nicht zulässig.</b>		Se richiedi completi di lubrificante, verranno forniti con olio standard - <b>"INOIL_STD"</b>  If customer requests supply of gearbox with lubricant, we shall supply - <b>"INOIL_STD"</b>  Falls diese Getriebe mit Schmiermittelfüllung angefordert werden - <b>"INOIL_STD"</b>	
<b>INOIL_STD</b>  Riduttore Completo di Lubrificante Standard STM <i>Gearbox with lubricant STM standard</i> Getriebe mit Standard Schmiermittel STM	EX - EXB <b>OMALA S4 WE 320</b>	OilGear_TYPE CLP PG Synthetic <b>PG</b>	—	
	EXV - EXC EXS - EXO - EXA EXR	<b>EX</b> - Look at EX <b>V ; C</b> - Look at CT 16 <b>S ; O ; A</b> - Look at CT 17 <b>R</b> - Look at GSM_mod CT 03		
	Z0	L'olio utilizzato per la lubrificazione del freno è lo stesso di quello del riduttore epicicloidale - <i>Brake oil is the same of Gearboxesoil - Das Öl der Bremse ist gleich von Planetengetriebe</i> - Look at EX - EXB		
	Z1 - Z2	OilGear_TYPE - Hydraulic - <b>Mineral</b> Il freno ha la lubrificazione separata da quella del riduttore epicicloidale - <i>The brake has separated lubrication from the planetary gearbox - Die Bremse hat eine separate Schmierung, die von dem Planetengetriebe getrennt ist.</i>		
<b>INOIL_Food</b>  Riduttore Completo di Lubrificante "ALIMENTARE" <i>Gearbox with lubricant "FOOD-TYPE"</i> Getriebe mit Schmiermittel "LEBENSMITTEL"	EX-EXB-EXV-EXC-EXS-EXO-EXA-EXR <b>Klüberoil 4 UH1 N 320</b>	OilGear_TYPE CLP HCE Synthetic <b>HCE NSF H1</b>	Z0 - Z1 - Z2 A richiesta On request Auf Anfrage	
<b>ASOIL</b>  Riduttore Completo di Lubrificante Speciale - a richiesta <i>Gearbox with Special lubricant - On request</i> Getriebe mit Sondern-Schmiermittel - Auf Anfrage	A richiesta On request Auf Anfrage	OilGear_TYPE CLP PG Synthetic <b>PG</b>	—	
		OilGear_TYPE CLP HC Synthetic <b>PAO</b>		
		OilGear_TYPE CLP Mineral		
		OilGear_TYPE CLP HCE Synthetic <b>HCE NSF H1</b>		
		Grease		

Nota campo- ASOIL

Nella targhetta sono riportate le seguenti informazioni:

- Code\_Plate;
- Sigla lubrificante;
- ISO VG;
- Type DIN;
- NSF;
- Altre prescrizioni.

Note range-ASOIL

The type plate contains the following information:

- Code\_Plate
- Lubricant type
- ISO VG
- Type DIN
- NSF
- other details

Hinweis Bereich-ASOIL

Auf dem Typenschild finden Sie folgende Informationen:

- Code\_Plate
- Schmiermitteltyp
- ISO VG
- Type DIN
- NSF
- andere Hinweise

## 1.5 Stato di fornitura

### 1.5.2 Lubrificazione

#### Riduttori forniti con il cuscinetto schermato

Se ne consiglia il ringrasaggio indipendentemente dalle ore di esercizio effettuate, dopo almeno 2-3 anni.

Pertanto è stato predisposto un ingrassatore per provvedere all'opportuno ringrassaggio.

#### **Le Caratteristiche tecniche generali del grasso utilizzato sono:**

- Inspessente: base di Litio;
- NGLI: 2;
- Olio: minerale con aditivazione EP di viscosità minima ISO VG 160;
- Additivi: l'olio presente nel grasso deve avere caratteristiche di aditivazione EP;

#### SPECIFICHE E APPROVAZIONI

ISO:**L-X-BCHB 2**  
DIN 51 825: **KP2K -20**

## 1.5 Scope of the supply

### 1.5.2 Lubrication

#### **Worm gearboxes with a shielded bearing**

It is recommended to grease it at least every 2-3 years regardless of the operating hours.

To this end it is provided with a greaser.

#### **Following are the general technical features of the lubrication grease:**

- Thickener: Lithium-based;
- NGLI: 2;
- Oil: mineral with EP additives with minimum viscosity as per ISO VG 160;
- Additives: the oil in the grease must feature EP additive;

#### SPECIFICATIONS AND APPROVALS

ISO:**L-X-BCHB 2**  
DIN 51 825: **KP2K -20**

## 1.5 Lieferzustand

### 1.5.2 Schmierung

#### **Getrieben mit abgeschirmtem Lager geliefert werden**

Wir empfehlen, unabhängig von den erfolgten Betriebsstunden, mindestens alle 2-3 Jahre ein entsprechendes Nachschmieren.

Daher wurde ein angemessener Schmiernippel für das Nachschmieren vorgesehen.

#### **Allgemeine technische Eigenschaften des verwendeten Fetts:**

- Verdickungsmittel: auf Lithiumbasis;
- NGLI: 2;
- Öl: Mineralöl mit Zusatz von EP mit Mindestviskosität gemäß ISO VG 160;
- Additive: das im Fett enthaltene Öl muss die Eigenschaften der EP Additivierung aufweisen;

SPEZIFIKATIONEN  
ISO:**L-X-BCHB 2**  
DIN 51 825: **KP2K -20**

1.5 Stato di fornitura

1.15.3 Connessione motore/riduttore con giunto STM/ROTEX

Qualora la connessione tra riduttore e macchina motrice sia effettuata con un giunto è necessario verificare se è necessario montare un linguetta di dimensioni a disegno STM. La linguetta e la targhetta nella quale sono riportate le istruzioni di montaggio sono allegate ad ogni fornitura. Qualora non fornite segnalare il problema al Nostro Ufficio Commerciale ed attenersi alla presenti istruzioni per l'installazione del motore sul riduttore. Di seguito sono allegate targhette con le relative istruzioni di montaggio.

1.5 Scope of the supply

1.15.3 Connecting the motor and gearbox with STM/ROTEX joint

If gearbox and driving machine are connected by means of a joint, check whether it is necessary to install a key sized as specified on STM drawing. Key and nameplate indicating assembly instructions come with any supply. Should they be missing, report this problem to our Sales Dept. and follow these instructions for installing the motor to gearbox. Follow are showed some of the nameplates bearing the installation instructions

1.5 Lieferzustand

1.15.3 Verbindung zwischen motor und getriebe über kupplung STM/ROTEX

Bei Verbindung zwischen Getriebe und Antriebseinheit über eine Kupplung muss überprüft werden, ob ein Federkeil gemäß STM-Maßzeichnung erforderlich ist. Der Federkeil und das Schild, auf dem die Montageanleitung wiedergegeben wird, sind im Lieferumfang enthalten. Sollten sie nicht mitgeliefert worden sein, muss dies unserer Verkaufsabteilung mitgeteilt werden. Für die Installation des Motors am Getriebe muss man sich an die entsprechenden Anleitungen halten. Auf den folgenden Seiten werden die Blätter mit den entsprechenden Montageanleitungen angefügt.



Giunto a disegno "STM"  
Joint to "STM" drawing  
Kupplung gemäss "STM"-zeichnung

**CODICE TARGHETTA - CODE PLATE**  
**110001271**

1.12.4 Installazione  
1.12.4 Installation  
1.12.4 Montage

Procedura di installazione del Motore con Riduttore.  
Procedura di installation del Motor con gearbox.  
Prozedur der Installation des Motors mit dem Getriebe.

Montare il giunto STM (Consultare la STM drawing/Consultez le STM-Zeichnung/Installation des Motors mit dem Getriebe).

ROTEX	STM
63	63
75	75
90	90
110	110
130	130
150	150
170	170
190	190
210	210
230	230
250	250
280	280
315	315
355	355
400	400
450	450
500	500
560	560
630	630
710	710
800	800
900	900
1000	1000
1120	1120
1250	1250
1400	1400
1600	1600
1800	1800
2000	2000
2250	2250
2500	2500
2800	2800
3150	3150
3550	3550
4000	4000
4500	4500
5000	5000
5600	5600
6300	6300
7100	7100
8000	8000
9000	9000
10000	10000
11200	11200
12500	12500
14000	14000
16000	16000
18000	18000
20000	20000
22500	22500
25000	25000
28000	28000
31500	31500
35500	35500
40000	40000
45000	45000
50000	50000
56000	56000
63000	63000
71000	71000
80000	80000
90000	90000
100000	100000
112000	112000
125000	125000
140000	140000
160000	160000
180000	180000
200000	200000
225000	225000
250000	250000
280000	280000
315000	315000
355000	355000
400000	400000
450000	450000
500000	500000
560000	560000
630000	630000
710000	710000
800000	800000
900000	900000
1000000	1000000
1120000	1120000
1250000	1250000
1400000	1400000
1600000	1600000
1800000	1800000
2000000	2000000
2250000	2250000
2500000	2500000
2800000	2800000
3150000	3150000
3550000	3550000
4000000	4000000
4500000	4500000
5000000	5000000
5600000	5600000
6300000	6300000
7100000	7100000
8000000	8000000
9000000	9000000
10000000	10000000
11200000	11200000
12500000	12500000
14000000	14000000
16000000	16000000
18000000	18000000
20000000	20000000
22500000	22500000
25000000	25000000
28000000	28000000
31500000	31500000
35500000	35500000
40000000	40000000
45000000	45000000
50000000	50000000
56000000	56000000
63000000	63000000
71000000	71000000
80000000	80000000
90000000	90000000
100000000	100000000
112000000	112000000
125000000	125000000
140000000	140000000
160000000	160000000
180000000	180000000
200000000	200000000
225000000	225000000
250000000	250000000
280000000	280000000
315000000	315000000
355000000	355000000
400000000	400000000
450000000	450000000
500000000	500000000
560000000	560000000
630000000	630000000
710000000	710000000
800000000	800000000
900000000	900000000
1000000000	1000000000
1120000000	1120000000
1250000000	1250000000
1400000000	1400000000
1600000000	1600000000
1800000000	1800000000
2000000000	2000000000
2250000000	2250000000
2500000000	2500000000
2800000000	2800000000
3150000000	3150000000
3550000000	3550000000
4000000000	4000000000
4500000000	4500000000
5000000000	5000000000
5600000000	5600000000
6300000000	6300000000
7100000000	7100000000
8000000000	8000000000
9000000000	9000000000
10000000000	10000000000
11200000000	11200000000
12500000000	12500000000
14000000000	14000000000
16000000000	16000000000
18000000000	18000000000
20000000000	20000000000
22500000000	22500000000
25000000000	25000000000
28000000000	28000000000
31500000000	31500000000
35500000000	35500000000
40000000000	40000000000
45000000000	45000000000
50000000000	50000000000
56000000000	56000000000
63000000000	63000000000
71000000000	71000000000
80000000000	80000000000
90000000000	90000000000
100000000000	100000000000
112000000000	112000000000
125000000000	125000000000
140000000000	140000000000
160000000000	160000000000
180000000000	180000000000
200000000000	200000000000
225000000000	225000000000
250000000000	250000000000
280000000000	280000000000
315000000000	315000000000
355000000000	355000000000
400000000000	400000000000
450000000000	450000000000
500000000000	500000000000
560000000000	560000000000
630000000000	630000000000
710000000000	710000000000
800000000000	800000000000
900000000000	900000000000
1000000000000	1000000000000
1120000000000	1120000000000
1250000000000	1250000000000
1400000000000	1400000000000
1600000000000	1600000000000
1800000000000	1800000000000
2000000000000	2000000000000
2250000000000	2250000000000
2500000000000	2500000000000
2800000000000	2800000000000
3150000000000	3150000000000
3550000000000	3550000000000
4000000000000	4000000000000
4500000000000	4500000000000
5000000000000	5000000000000
5600000000000	5600000000000
6300000000000	6300000000000
7100000000000	7100000000000
8000000000000	8000000000000
9000000000000	9000000000000
10000000000000	10000000000000
11200000000000	11200000000000
12500000000000	12500000000000
14000000000000	14000000000000
16000000000000	16000000000000
18000000000000	18000000000000
20000000000000	20000000000000
22500000000000	22500000000000
25000000000000	25000000000000
28000000000000	28000000000000
31500000000000	31500000000000
35500000000000	35500000000000
40000000000000	40000000000000
45000000000000	45000000000000
50000000000000	50000000000000
56000000000000	56000000000000
63000000000000	63000000000000
71000000000000	71000000000000
80000000000000	80000000000000
90000000000000	90000000000000
100000000000000	100000000000000
112000000000000	112000000000000
125000000000000	125000000000000
140000000000000	140000000000000
160000000000000	160000000000000
180000000000000	180000000000000
200000000000000	200000000000000
225000000000000	225000000000000
250000000000000	250000000000000
280000000000000	280000000000000
315000000000000	315000000000000
355000000000000	355000000000000
400000000000000	400000000000000
450000000000000	450000000000000
500000000000000	500000000000000
560000000000000	560000000000000
630000000000000	630000000000000
710000000000000	710000000000000
800000000000000	800000000000000
900000000000000	900000000000000
1000000000000000	1000000000000000
1120000000000000	1120000000000000
1250000000000000	1250000000000000
1400000000000000	1400000000000000
1600000000000000	1600000000000000
1800000000000000	1800000000000000
2000000000000000	2000000000000000
2250000000000000	2250000000000000
2500000000000000	2500000000000000
2800000000000000	2800000000000000
3150000000000000	3150000000000000
3550000000000000	3550000000000000
4000000000000000	4000000000000000
4500000000000000	4500000000000000
5000000000000000	5000000000000000
5600000000000000	5600000000000000
6300000000000000	6300000000000000
7100000000000000	7100000000000000
8000000000000000	8000000000000000
9000000000000000	9000000000000000
10000000000000000	10000000000000000
11200000000000000	11200000000000000
12500000000000000	12500000000000000
14000000000000000	14000000000000000
16000000000000000	16000000000000000
18000000000000000	18000000000000000
20000000000000000	20000000000000000
22500000000000000	22500000000000000
25000000000000000	25000000000000000
28000000000000000	28000000000000000
31500000000000000	31500000000000000
35500000000000	

## 1.6 Normative applicate

### 1.6.1 Specifiche prodotti non "ATEX"

I riduttori della STM SpA sono organi meccanici destinati all'uso industriale e all'incorporazione in apparecchiature meccaniche più complesse. Dunque non vanno considerati macchine indipendente per una predeterminata applicazione ai sensi 2006/42/CE, né tantomeno dispositivi di sicurezza.

### 1.6.2 Specifiche prodotti "ATEX"

#### Campo applicabilità

La direttiva ATEX (2014/34/UE) si applica a prodotti elettrici e non elettrici destinati a essere introdotti e svolgere la loro funzione in atmosfera potenzialmente esplosiva. Le atmosfere potenzialmente esplosive vengono suddivise in gruppi e zone a seconda della probabilità di formazione. I prodotti STM sono Conformi alla seguente classificazione:

## 1.6 Standards applied

### 1.6.1 Specifications of non - "ATEX" products

STM SpA gearboxes are mechanical devices for industrial use and incorporation in more complex machines. Consequently, they should not be considered neither self-standing machines for a pre-determined application according to 2006/42/EC nor safety devices.

### 1.6.2 Specifications of "ATEX" products

#### Application field

ATEX set of provisions (2014/34/UE) is referred to electric and non-electric products which are used and run in a potentially explosive environment. The potentially explosive environments are divided into different groups and zones according to the probability of their formation. STM products are in conformity with following classification:

### 1.6.1 Spezifikationen für produkte, die nicht der "ATEX"-norm entsprechen

Bei den Getrieben der STM SpA handelt es sich um Mechanikorgane, die für den industriellen Einsatz und einen Einbau in komplexere Einrichtungen bestimmt sind. Sie werden deshalb weder unter dem Aspekt unabhängiger, für eine bestimmte Anwendung vorgesehener Maschinen im Sinne der 2006/42/EG, noch als Sicherheitsvorrichtungen berücksichtigt.

### 1.6.2 Spezifikationen für "ATEX"-produkte

#### Anwendungsbereich

Die ATEX-Richtlinie (2014/34/UE) wird bei elektrischen und nicht elektrischen Produkten angewendet, die dazu bestimmt sind, in potentiell explosionsfähigen Atmosphären eingesetzt und betrieben zu werden. Die potentiell explosionsfähigen Atmosphären werden in Abhängigkeit der Wahrscheinlichkeit in Gruppen und Zonen unterteilt. Die STM-Produkte entsprechen der folgenden Klassifizierung:

Type Mark - standard

Designation Type Mark	Material	Symbol Mark	Group	Category	Symbol Protection	Group Dangerous material	Temperature	Protection level EPL	Use limitation
Gb-4	GAS		II	2G	Exh	IIC	T4	Gb	-
Gb-5							T5*		
Gc-4			II	3G	Exh	IIC	T4	Gc	-
Gc-5							T5*		
Db-4	DUST		II	2D	Exh	IIIC	135 °C	Db	-
Db-5							100 °C*		
Dc-4			II	3D	Exh	IIIC	135 °C	Dc	-
Dc-5							100 °C**		

\* Classe di temperatura ATEX ottenibile a richiesta / ATEX temperature class on request / Auf Anfrage erhältliche ATEX-Temperaturklasse

Type Mark - with limitation

Limitation		Material	Designation Type Mark	Category	Group Dangerous material	Note
Products Versions	Versions with compact motor	—	—	—	—	All versions are excluded from certification
	Versions with brake Z0-Z1-Z2-Z3					
Accessory Option	Torque limiter type: LP-LC.LF	GAS DUST	Gc-4-x - Gc-5-x Dc-4-x - Dc-5-x	3G 3D	Standard	with limitation Use x
	Ventilation system And/Or Painting type: TYP3 - TYP4 *	GAS GAS	b_Gb-4 - b_Gb-5 b_Gc-4 - b_Gc-5	Standard	IIB	*For other type painting: Type Mark is Standard On request in available painting type for IIC: TYP3C & TYP4C
	Ventilation system	DUST DUST	b_Db-4-x - b_Db-5-x b_Dc-4-x - b_Dc-5-x			IIIB

Nel caso di classe di temperatura T5 occorre verificare la potenza limite termico declassata (rif. normativa interna NORM\_0198, visionabile sul sito web: [www.stmspa.com](http://www.stmspa.com)).

I prodotti del gruppo IID (atmosfera polverosa) vengono definiti dalla massima temperatura di superficie effettiva.

La massima temperatura di superficie è determinata in normali condizioni di installazione e ambientali (-20°C e +40°C) e senza depositi di polvere sugli apparecchi. Qualunque scostamento da queste condizioni di riferimento può influenzare notevolmente lo smaltimento del calore e quindi la temperatura.

In case of T5 temperature class it will be necessary to verify the declassified thermal limit power (refer to internal standard NORM\_0198, available on the web site: [www.stmspa.com](http://www.stmspa.com)).

The products of the family IID (dust environment) are defined by the max effective surface temperature.

Max surface temperature is determined in standard installation and environmental conditions ( -20°C and +40°C ) and in absence of dust on product surface.

Any other condition will modify the heat dissipation and consequently the temperature.

Bei der Temperaturklasse T5 muss die deklassierte thermische Grenzleistung überprüft werden (Bezug auf firmeninterne NORM\_0198, abrufbar aus der Website: [www.stmspa.com](http://www.stmspa.com)).

Die der Gruppe IID (Atmosphäre mit staubförmiger Belastung) angehörigen Produkte werden ihrer effektiven maximalen Oberflächentemperatur gemäß definiert.

Die maximale Oberflächentemperatur wird in normalen Einbau- und Umgebungsbedingungen (-20°C und +40°C) und ohne auf den Vorrichtungen vorhandenen Staubbilagungen bestimmt.

Jegliche Abweichung von diesen Bezugsbedingungen kann sich erheblich auf die Wärmeableitung bzw. auf die Betriebstemperatur auswirken.

## 1.6 Normative applicate

### 1.6.4. COME SI APPLICA

Al momento di una richiesta di offerta per prodotto conforme a normativa ATEX 2014/34/UE occorre compilare la **scheda acquisizione dati** ([www.stmspa.com](http://www.stmspa.com)).

Effettuare le verifiche come prima descritto.

I riduttori certificati verranno consegnati con:

- una seconda targhetta contenente i dati ATEX;
- ove previsto un tappo sfiato, tappo sfiato con molla interna;
- se rispondente alla classe di temperatura T4 e T5 verrà allegato un indicatore di temperatura (132 °C nel caso di T4 e 99°C rispettivamente per la T5)
- Indicatore di temperatura : termometro a singolo rilevamento, una volta raggiunta la temperatura indicata si annerisce segnalando il raggiungimento di tale limite.

## 1.6 Standards applied

### 1.6.4. HOW IS IT APPLIED

*In case of request of offer relating to any product in conformity with the provisions ATEX/2014/34/UE, the specifications paper should be filled in ([www.stmspa.com](http://www.stmspa.com)).*

Perform the inspections as described above. Certified reducers will be delivered with:

- a second nameplate containing ATEX data;
- a breather valve with internal spring, where a breather is needed;
- if in accordance with classes of temperature T4 and T5, a temperature gauge will be included (132 °C in case of T4 and 99 °C in case of T5).
- Temperature gauge: single-reading thermometer, it blackens once temperature is reached, pointing out the achievement of that limit.

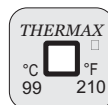
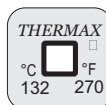

## 1.6 Angewendete Normen

### 1.6.4. ANWENDUNGSWEISE

Bei einer Angebotsanfrage für der Richtlinie ATEX 2014/34/UE entsprechende Produkte muss das Datenerfassungsformular

([www.stmspa.com](http://www.stmspa.com)) ausgefüllt werden.

Dazu die zuvor beschriebenen Kontrollen vornehmen.

Die zertifizierten Getriebe werden wie folgt ausgestattet geliefert: -mit einem zweiten Typenschild mit ATEX-Daten;

-wo vorgesehen, mit einem Entlüftungs- verschluss, Entlüftungsverschluss mit interner Feder;

-falls der Temperaturklasse T4 und T5 entsprechend, wird eine Temperaturanzeige vorgesehen (132 °C bei T4 und 99°C bei T5)

-Temperaturanzeige: einzelnes Erfassungsthermometer - bei Erreichen der angegebenen Temperatur wechselt die Farbe zur Anzeige der erreichten Temperatur in Schwarz.

### 1.6.5 UE Directive - marcatura CE- ISO9001

#### Direttiva Bassa Tensione 2014/35/UE

I motoriduttori, motorinvii angolari, motorvariatori e i motori elettrici STM sono conformi alle prescrizioni della direttiva Bassa Tensione .

#### 2014/30/UE Compatibilità elettromagnetica

I motoriduttori, motoriviiangolari, motorvariatori e i motori elettrici STM sono conformi alle specifiche della direttiva di Compatibilità Elettromagnetica.

#### Direttiva Macchine 2006/42/CE

I motoriduttori, motoriviiangolari, motorvariatori e i motori elettrici STM non sono macchine ma organi da installare o assemblare nelle macchine.

#### Marchio CE, dichiarazione del fabbricante e dichiarazione di conformità.

I motoriduttori, motorvariatori e i motori elettrici hanno il marchio CE.

Questo marchio indica la loro conformità alla direttiva Bassa Tensione e alla direttiva Compatibilità Elettromagnetica.

Su richiesta, STM può fornire la dichiarazione di conformità dei prodotti e la dichiarazione del fabbricante secondo la direttiva macchine.

#### ISO 9001

I prodotti STM sono realizzati all'interno di un sistema di qualità conforme allo standard ISO 9001. A tal fine su richiesta è possibile rilasciare copia del certificato.

### 1.6.5 UE Directives-CE mark-ISO 9001

#### Directive 2014/35 UE Low VoltageSTM

gearing motors, right angle drives with motor, motorvariators and electric motors meet the specification of the low voltage directive.

#### 2014/30/UE Electromagnetic Compatibility

*STM geared motors, right angle drives with motor, motorvariators and electric motors correspond to the specifications of the EMC directive.*

#### Machinery Directive 2006/42/CE

*STM geared motors, right angle drives with motor, motorvariators and electric motors are not standalone machines, they are exclusively for installation into a machine or for assembly on a machine.*

#### CE Mark, Conformity Declarations and Manufacturer's Declaration.

*STM geared motors, right angle drives with motor, motorvariators and electric motors carry the CE Mark.*

*It indicates conformity to the low voltage directive and to electromagnetic compatibility directive.*

*On request STM supplies both the conformity declarations and the manufacturer's declaration according to the machine directive.*

#### ISO 9001

*STM products have been designed and manufactured according to ISO 9001 quality system standard.*

*On request a copy of the certification can be issued.*

### 1.6.5 UE Richtlinien - CE-Zeichen - ISO9001

#### Niederspannungsrichtlinie. 2014/35/UE

Die Getriebemotoren, Winkelgetriebe, Verstellgetriebe und Elektromotoren der STM entsprechen den Vorschriften der Niederspannungsrichtlinie.

#### 2014/30/UE Elektromagnetische Verträglichkeit

Die Getriebemotoren, Winkelgetriebe, Verstellgetriebe und Elektromotoren der STM entsprechen den Vorschriften der Richtlinie zur Elektromagnetischen Verträglichkeit.

#### Maschinenrichtlinie 2006/42/CE

Die Getriebemotoren, Winkelgetriebe, Verstellgetriebe und Elektromotoren der STM sind keine Maschinen sondern Organe, die in Maschinen eingebaut oder an diesen montiert werden.

#### CE-Zeichen, Hersteller- und Konformitätserklärung

Die Getriebemotoren, Verstellgetriebe und Elektromotoren tragen das CE-Zeichen.

Dieses Zeichen weist auf ihre Konformität mit der Niederspannungsrichtlinie und der Richtlinie zur Elektromagnetischen Verträglichkeit hin. Auf Anfrage kann die STM die Konformitätserklärung und die Hersteller- erklärung gemäß Maschinenrichtlinie zu den Produkten liefern.

#### ISO 9001

Die STM-Produkte werden in einem Qualitätssystem gemäß dem Standard ISO 9001 realisiert. Auf Anfrage kann daher eine Kopie der Zertifizierung geliefert werden.



**1.6 Normative applicate****1.6.6 Normative riferimento  
Progettazione e Fabbricazione**

Tutti i prodotti della STM sono progettati nel rispetto delle seguenti normative:

**Calcolo degli ingranaggi e cuscinetti**

ISO 6336 - ISO10400 - DIN3991

La capacità di carico è stata calcolata a pressione superficiale e a rottura secondo la normativa ISO 6336 - ISO10400 - DIN3991 ( a richiesta sono possibili verifiche secondo le norme AGMA 2001-C95 e AGMA 2003).

BS 721

Calcolo della capacità di carico delle viti e delle corone elicoidali.

ISO 281

Calcolo della durata a fatica dei cuscinetti volventi.

**Alberi**

DIN 743

Calcolo della durata a fatica degli alberi

**Materiali**

EN 10084

Acciaio da cementazione per ingranaggi, viti senza fine e alberi.

EN 10083

Acciaio da bonifica per alberi.

UNI EN 1982

Bronzo per corone elicoidali.

UNI EN 1706

Alluminio e leghe di Alluminio

UNI EN 1561

Fusioni in ghisa grigia.

UNI EN 1563,2004

Getti di ghisa a grafite sferoidale

UNI 3097

Acciaio per cuscinetti per piste rotolamento.

**1.6 Standards applied****1.6.6 Standards applied**

*All STM products are designed following these standards:*

**Calculation of gearboxes and bearings**

ISO 6336 - ISO10400 - DIN3991

*The load capacity of gear sets is calculated at contact and root bending stress in accordance with standard ISO 6336 - ISO10400 - DIN3991*

*- (gears can be rated to AGMA 2001-C95 and AGMA 2003 on request).*

BS 721:

Calculation of load capacity for worm gearing.

ISO 281:

Rolling bearings — Dynamic load ratings and rating life

**Shafts**

DIN743

*Shafts — Dynamic load ratings and rating life*

**Materials**

EN 10084

*Case hardening steels for gears, worms and shafts.*

EN 10083

*Quenched and Tempered Steels for shafts*

UNI EN 1982

*Copper for helical worm-gears*

UNI EN 1706

*Aluminium alloy*

UNI EN 1561

*Grey iron casting*

UNI EN 1563,2004

*Spheroidal cast iron*

UNI 3097

*Ball and roller bearing steel*

**1.6 Angewendete Normen****1.6.6 Bezugsnormen Entwicklung und Produktion**

Alle Produkte der STM werden unter Einhaltung folgender Normen entwickelt:

**Berechnung der Zahnräder und Lager**

ISO 6336 - ISO10400 - DIN3991

Die Belastbarkeit wurde auf Oberflächen- druck und Bruch der Richtlinie ISO 6336 - ISO10400 - DIN3991 - gemäß berechnet (auf Anfrage können Überprüfungen den Normen AGMA 2001-C95 und AGMA 2003 gemäß vorgenommen werden).

BS 721

Berechnung der Belastungsfähigkeit der Schnecken und Schrägzahnräder.

ISO 281

Berechnung der Belastungsdauer der Wälzlager.

**Wellen**

DIN743

Berechnung der Belastungsdauer der Wellen.

**Material**

EN 10084

Einsatzstahl für Zahnräder , Schnecken und Wellen.

EN 10083

Vergütungsstahl für Wellen.

UNI EN 1982

Bronze für Schrägzahnräder

UNI EN 1706

Aluminium und Aluminiumlegierungen

UNI EN 1561

Grauguss-Legierungen

UNI EN 1563,2004

Sphäroguss

UNI 3097

Stahl für Lagergleitbahnen